

Inspiron 20

3000 Series

εγχειρίδιο σέρβις

Μοντέλο υπολογιστή: Inspiron 20-3052
Μοντέλο σύμφωνα με τους κανονισμούς: W15B
Τύπος σύμφωνα με τους κανονισμούς: W15B002



Σημείωση, προσοχή και προειδοποίηση



ΣΗΜΕΙΩΣΗ: Η ένδειξη ΣΗΜΕΙΩΣΗ υποδεικνύει σημαντικές πληροφορίες που σας βοηθούν να χρησιμοποιείτε καλύτερα τον υπολογιστή σας.



ΠΡΟΣΟΧΗ: Η ένδειξη ΠΡΟΣΟΧΗ υποδεικνύει ότι υπάρχει κίνδυνος να προκληθεί ζημιά στο υλισμικό ή απώλεια δεδομένων και σας εξηγεί πώς μπορείτε να αποφύγετε το πρόβλημα.



ΠΡΟΕΙΔΟΠΟΙΗΣΗ: Η ένδειξη ΠΡΟΕΙΔΟΠΟΙΗΣΗ υποδεικνύει ότι υπάρχει κίνδυνος να προκληθεί υλική ζημιά, τραυματισμός ή θάνατος.

Πνευματικά δικαιώματα © 2015 Dell Inc. Με επιφύλαξη κάθε νόμιμου δικαιώματος. Το προϊόν προστατεύεται από τη νομοθεσία των ΗΠΑ και τη διεθνή νομοθεσία για τα πνευματικά δικαιώματα και την πνευματική ιδιοκτησία. Η ονομασία Dell™ και το λογότυπο της Dell είναι εμπορικά σήματα της Dell Inc. στις ΗΠΑ και/ή στη δικαιοδοσία άλλων χωρών. Όλα τα άλλα σήματα και όλες οι άλλες ονομασίες που μνημονεύονται στο έγγραφο ενδέχεται να είναι εμπορικά σήματα των αντίστοιχων εταιρειών τους.

2015 - 07

Αναθ. A00

Πίνακας περιεχομένων

| | |
|---|-----------|
| Πριν από την εκτέλεση εργασιών στο εσωτερικό του υπολογιστή σας..... | 9 |
| Προτού ξεκινήσετε | 9 |
| Οδηγίες ασφαλείας..... | 10 |
| Συνιστώμενα εργαλεία..... | 11 |
| Μετά την εκτέλεση εργασιών στο εσωτερικό του υπολογιστή σας..... | 12 |
| Τεχνική επισκόπηση..... | 13 |
| Εσωτερική όψη του υπολογιστή σας..... | 13 |
| Εξαρτήματα πλακέτας συστήματος..... | 14 |
| Αφαίρεση της βάσης..... | 16 |
| Διαδικασία..... | 16 |
| Επανατοποθέτηση της βάσης..... | 19 |
| Διαδικασία..... | 19 |
| Αφαίρεση της μονάδας οπτικού δίσκου..... | 20 |
| Προαπαιτούμενες ενέργειες..... | 20 |
| Διαδικασία..... | 20 |
| Επανατοποθέτηση της μονάδας οπτικού δίσκου..... | 23 |
| Διαδικασία..... | 23 |
| Μετέπειτα απαιτούμενες ενέργειες..... | 23 |
| Αφαίρεση του πίσω καλύμματος..... | 24 |
| Προαπαιτούμενες ενέργειες..... | 24 |
| Διαδικασία..... | 24 |

| | |
|---|-----------|
| Επανατοποθέτηση του πίσω καλύμματος..... | 26 |
| Διαδικασία..... | 26 |
| Μετέπειτα απαιτούμενες ενέργειες..... | 26 |
| Αφαίρεση του σκληρού δίσκου..... | 27 |
| Προαπαιτούμενες ενέργειες..... | 27 |
| Διαδικασία..... | 27 |
| Επανατοποθέτηση του σκληρού δίσκου..... | 30 |
| Διαδικασία..... | 30 |
| Μετέπειτα απαιτούμενες ενέργειες..... | 30 |
| Αφαίρεση της μονάδας μνήμης..... | 32 |
| Προαπαιτούμενες ενέργειες..... | 32 |
| Διαδικασία..... | 32 |
| Επανατοποθέτηση της μονάδας μνήμης..... | 34 |
| Διαδικασία..... | 34 |
| Μετέπειτα απαιτούμενες ενέργειες..... | 35 |
| Αφαίρεση της κάρτας ασύρματης επικοινωνίας..... | 37 |
| Προαπαιτούμενες ενέργειες..... | 37 |
| Διαδικασία..... | 37 |
| Επανατοποθέτηση της κάρτας ασύρματης επικοινωνίας..... | 39 |
| Διαδικασία..... | 39 |
| Μετέπειτα απαιτούμενες ενέργειες..... | 40 |
| Αφαίρεση της πλακέτας των κουμπιών ρύθμισης..... | 42 |
| Προαπαιτούμενες ενέργειες..... | 42 |
| Διαδικασία..... | 42 |

| | |
|---|-----------|
| Επανατοποθέτηση της πλακέτας των κουμπιών ρύθμισης..... | 44 |
| Διαδικασία..... | 44 |
| Μετάπειτα απαιτούμενες ενέργειες..... | 44 |
| Αφαίρεση του μικροφώνου..... | 45 |
| Προαπαιτούμενες ενέργειες..... | 45 |
| Διαδικασία..... | 45 |
| Επανατοποθέτηση του μικροφώνου..... | 47 |
| Διαδικασία..... | 47 |
| Μετάπειτα απαιτούμενες ενέργειες..... | 47 |
| Αφαίρεση της θωράκισης της πλακέτας συστήματος..... | 48 |
| Προαπαιτούμενες ενέργειες..... | 48 |
| Διαδικασία..... | 48 |
| Επανατοποθέτηση της θωράκισης της πλακέτας συστήματος..... | 50 |
| Διαδικασία..... | 50 |
| Μετάπειτα απαιτούμενες ενέργειες..... | 50 |
| Αφαίρεση της κάμερας..... | 51 |
| Προαπαιτούμενες ενέργειες..... | 51 |
| Διαδικασία..... | 51 |
| Επανατοποθέτηση της κάμερας..... | 54 |
| Διαδικασία..... | 54 |
| Μετάπειτα απαιτούμενες ενέργειες..... | 54 |
| Αφαίρεση της μπαταρίας σε σχήμα νομίσματος..... | 55 |
| Προαπαιτούμενες ενέργειες..... | 55 |
| Διαδικασία..... | 55 |

| | |
|---|-----------|
| Επανατοποθέτηση της μπαταρίας σε σχήμα νομίσματος..... | 57 |
| Διαδικασία..... | 57 |
| Μετέπειτα απαιτούμενες ενέργειες..... | 57 |
| Αφαίρεση του ανεμιστήρα..... | 58 |
| Προαπαιτούμενες ενέργειες..... | 58 |
| Διαδικασία..... | 58 |
| Επανατοποθέτηση του ανεμιστήρα..... | 60 |
| Διαδικασία..... | 60 |
| Μετέπειτα απαιτούμενες ενέργειες..... | 60 |
| Αφαίρεση της ψύκτρας..... | 61 |
| Προαπαιτούμενες ενέργειες..... | 61 |
| Διαδικασία..... | 61 |
| Επανατοποθέτηση της ψύκτρας..... | 63 |
| Διαδικασία..... | 63 |
| Μετέπειτα απαιτούμενες ενέργειες..... | 63 |
| Αφαίρεση των ηχείων..... | 64 |
| Προαπαιτούμενες ενέργειες..... | 64 |
| Διαδικασία..... | 64 |
| Επανατοποθέτηση των ηχείων..... | 66 |
| Διαδικασία..... | 66 |
| Μετέπειτα απαιτούμενες ενέργειες..... | 66 |
| Αφαίρεση της πλακέτας συστήματος..... | 67 |
| Προαπαιτούμενες ενέργειες..... | 67 |
| Διαδικασία..... | 68 |

| | |
|---|-----------|
| Επανατοποθέτηση της πλακέτας συστήματος..... | 71 |
| Διαδικασία..... | 71 |
| Μετέπειτα απαιτούμενες ενέργειες..... | 72 |
| Αφαίρεση του καλωδίου της οθόνης..... | 73 |
| Προαπαιτούμενες ενέργειες..... | 73 |
| Διαδικασία..... | 73 |
| Επανατοποθέτηση του καλωδίου της οθόνης..... | 75 |
| Διαδικασία..... | 75 |
| Μετέπειτα απαιτούμενες ενέργειες..... | 75 |
| Αφαίρεση της διάταξης της οθόνης..... | 76 |
| Προαπαιτούμενες ενέργειες..... | 76 |
| Διαδικασία..... | 77 |
| Επανατοποθέτηση της διάταξης της οθόνης..... | 80 |
| Διαδικασία..... | 80 |
| Μετέπειτα απαιτούμενες ενέργειες..... | 80 |
| Αφαίρεση των λαστιχένιων ποδιών..... | 82 |
| Προαπαιτούμενες ενέργειες..... | 82 |
| Διαδικασία..... | 82 |
| Επανατοποθέτηση των λαστιχένιων ποδιών..... | 84 |
| Διαδικασία..... | 84 |
| Μετέπειτα απαιτούμενες ενέργειες..... | 84 |
| Πρόγραμμα ρύθμισης του BIOS..... | 86 |
| Επισκόπηση..... | 86 |
| Είσοδος στο πρόγραμμα ρύθμισης του BIOS..... | 86 |
| Διαγραφή ξεχασμένων κωδικών πρόσβασης..... | 87 |
| Προαπαιτούμενες ενέργειες..... | 87 |
| Διαδικασία..... | 87 |

| | |
|---------------------------------------|----|
| Μετέπειτα απαιτούμενες ενέργειες..... | 88 |
| Απαλοιφή ρυθμίσεων CMOS..... | 88 |
| Προαπαιτούμενες ενέργειες..... | 88 |
| Διαδικασία..... | 89 |
| Μετέπειτα απαιτούμενες ενέργειες..... | 89 |



Αναβάθμιση του BIOS.....90

Πριν από την εκτέλεση εργασιών στο εσωτερικό του υπολογιστή σας

 **ΠΡΟΣΟΧΗ:** Για να μην πάθουν ζημιά τα εξαρτήματα και οι κάρτες, φροντίστε να τα κρατάτε από τα άκρα τους και μην αγγίζετε τις ακίδες και τις επαφές τους.

 **ΣΗΜΕΙΩΣΗ:** Οι εικόνες που θα βρείτε στο έγγραφο ενδέχεται να διαφέρουν από τον υπολογιστή σας, πράγμα που εξαρτάται από τη συνδεσμολογία που παραγγείλατε.

Προτού ξεκινήσετε

- 1 Αποθηκεύστε και κλείστε όλα τα ανοιχτά αρχεία και τερματίστε όλες τις ανοιχτές εφαρμογές.
- 2 Τερματίστε τη λειτουργία του υπολογιστή σας.
 - Windows 10: Κάντε κλικ ή πατήστε στις επιλογές **Start** →  **Power** → **Shut down** (Εναρξη > Κουμπί λειτουργίας > Τροφοδοσία > Τερματισμός λειτουργίας).
 - Windows 8.1: Στην οθόνη **Start (Εναρξη)** κάντε κλικ ή πατήστε στις επιλογές του εικονιδίου τροφοδοσίας  → **Shut down**(Τερματισμός λειτουργίας).
 - Windows 7: Κάντε κλικ ή πατήστε στις επιλογές **Start** → **Shut down** (Εναρξη > Τερματισμός λειτουργίας).
-  **ΣΗΜΕΙΩΣΗ:** Αν χρησιμοποιείτε διαφορετικό λειτουργικό σύστημα, ανατρέξτε στην τεκμηρίωσή του για οδηγίες σχετικά με τον τερματισμό της λειτουργίας του.
- 3 Αποσυνδέστε τον υπολογιστή σας και όλες τις προσαρτημένες συσκευές από τις ηλεκτρικές τους πρίζες.
- 4 Αποσυνδέστε από τον υπολογιστή σας όλα τα καλώδια, π.χ. καλώδια τηλεφώνου, δικτύου και ούτω καθεξής.
- 5 Αποσυνδέστε από τον υπολογιστή σας όλες τις συσκευές και όλα τα περιφερειακά που έχετε προσαρτήσει, π.χ. πληκτρολόγιο, ποντίκι, οθόνη και ούτω καθεξής.
- 6 Αφαιρέστε από τον υπολογιστή σας κάθε κάρτα πολυμέσων και οπτικό δίσκο, αν υπάρχουν.





- 7 Αφού αποσυνδέσετε κάθε βύσμα από τον υπολογιστή, πιέστε παρατεταμένα το κουμπί λειτουργίας επί 5 δευτερόλεπτα για να γειωθεί η πλακέτα συστήματος.

 **ΠΡΟΣΟΧΗ:** Τοποθετήστε τον υπολογιστή επάνω σε επίπεδη, μαλακή και καθαρή επιφάνεια για να μη γρατζουνιστεί η οθόνη.

- 8 Ο υπολογιστής πρέπει να είναι στραμμένος προς τα κάτω.

Οδηγίες ασφαλείας

Για να προστατέψετε τον υπολογιστή σας από ενδεχόμενη ζημιά και να διασφαλίσετε την ατομική σας προστασία, ακολουθήστε τις παρακάτω κατευθυντήριες οδηγίες για θέματα ασφαλείας.

-  **ΠΡΟΕΙΔΟΠΟΙΗΣΗ:** Διαβάστε τις οδηγίες που παραλάβατε μαζί με τον υπολογιστή σας και αφορούν θέματα ασφαλείας προτού εκτελέσετε οποιαδήποτε εργασία στο εσωτερικό του. Για περισσότερες άριστες πρακτικές σε θέματα ασφαλείας, ανατρέξτε στην αρχική σελίδα του ιστοτόπου για τη συμμόρφωση προς τις κανονιστικές διατάξεις στη διεύθυνση www.dell.com/regulatory_compliance.
-  **ΠΡΟΕΙΔΟΠΟΙΗΣΗ:** Αποσυνδέστε όλες τις πηγές ισχύος προτού ανοίξετε το κάλυμμα ή τα πλαίσια του υπολογιστή. Αφού τελειώσετε τις εργασίες στο εσωτερικό του υπολογιστή, επανατοποθετήστε όλα τα καλύμματα και τα πλαίσια και όλες τις βίδες προτού τον συνδέσετε στην πηγή ισχύος.
-  **ΠΡΟΣΟΧΗ:** Για να μην πάθει ζημιά ο υπολογιστής, διασφαλίστε ότι η επιφάνεια στην οποία θα εκτελέσετε τις εργασίες είναι επίπεδη και καθαρή.
-  **ΠΡΟΣΟΧΗ:** Για να μην πάθουν ζημιά τα εξαρτήματα και οι κάρτες, φροντίστε να τα κρατάτε από τα άκρα τους και μην αγγίζετε τις ακίδες και τις επαφές τους.
-  **ΠΡΟΣΟΧΗ:** Εσείς πρέπει να αναλαμβάνετε μόνο τις εργασίες αντιμετώπισης προβλημάτων και τις επισκευές για τις οποίες σας δίνει εξουσιοδότηση ή οδηγίες η ομάδα τεχνικής βοήθειας της Dell. Η εγγύησή σας δεν καλύπτει ζημιές που οφείλονται σε εργασίες συντήρησης οι οποίες δεν είναι εξουσιοδοτημένες από την Dell. Ανατρέξτε στις οδηγίες ασφαλείας που παραλάβατε μαζί με το προϊόν ή στην ιστοσελίδα www.dell.com/regulatory_compliance.

△ ΠΡΟΣΟΧΗ: Προτού αγγίξετε οτιδήποτε στο εσωτερικό του υπολογιστή σας, γειωθείτε αγγίζοντας κάποια άβαφη μεταλλική επιφάνεια, όπως το μέταλλο στην πίσω πλευρά του υπολογιστή. Την ώρα που εργάζεστε, φροντίστε να αγγίξετε κατά διαστήματα μια άβαφη μεταλλική επιφάνεια ώστε να φεύγει ο στατικός ηλεκτρισμός που μπορεί να προκαλέσει βλάβη στα εσωτερικά εξαρτήματα.

△ ΠΡΟΣΟΧΗ: Όποτε αποσυνδέετε κάποιο καλώδιο, τραβήξτε το από τον σύνδεσμό του ή από τη συρόμενη γλωττίδα του χωρίς να τραβήξετε αυτό καθαυτό το καλώδιο. Ορισμένα καλώδια έχουν συνδέσμους με γλωττίδες κλειδώματος ή χειρόβιδες τις οποίες πρέπει να αποδεσμεύσετε προτού τα αποσυνδέσετε. Όποτε αποσυνδέετε καλώδια, φροντίστε να τα κρατάτε καλά ευθυγραμμισμένα για να μη λυγίσουν οι ακίδες των συνδέσμων. Όποτε συνδέετε καλώδια, φροντίστε να προσανατολίζετε και να ευθυγραμμίζετε σωστά τις θύρες και τους συνδέσμους.

△ ΠΡΟΣΟΧΗ: Πιέστε και βγάλτε κάθε εγκατεστημένη κάρτα από τη μονάδα ανάγνωσης καρτών πολυμέσων.

Συνιστώμενα εργαλεία

Για τις διαδικασίες που παρατίθενται στο έγγραφο ενδέχεται να απαιτούνται τα εξής εργαλεία:

- Σταυροκατσάβιδο
- Πλαστική σφήνα

Μετά την εκτέλεση εργασιών στο εσωτερικό του υπολογιστή σας

 **ΠΡΟΣΟΧΗ:** Αν αφήσετε σκόρπιες ή χαλαρωμένες βίδες μέσα στον υπολογιστή σας, υπάρχει κίνδυνος να πάθει σοβαρότατη ζημιά.

- 1 Επανατοποθετήστε όλες τις βίδες και βεβαιωθείτε ότι δεν έχουν μείνει κάποιες σκόρπιες μέσα στον υπολογιστή σας.
- 2 Συνδέστε κάθε εξωτερική συσκευή, περιφερειακή συσκευή και καλώδιο που αφαιρέσατε προτού εκτελέσετε εργασίες στον υπολογιστή σας.
- 3 Επανατοποθετήστε κάθε κάρτα πολυμέσων, δίσκο και άλλο εξάρτημα που αφαιρέσατε προτού εκτελέσετε εργασίες στον υπολογιστή σας.
- 4 Συνδέστε τον υπολογιστή σας και όλες τις προσαρτημένες συσκευές στις ηλεκτρικές τους πρίζες.
- 5 Θέστε τον υπολογιστή σας σε λειτουργία.

Τεχνική επισκόπηση

⚠ ΠΡΟΕΙΔΟΠΟΙΗΣΗ: Προτού εκτελέσετε οποιαδήποτε εργασία στο εσωτερικό του υπολογιστή σας, διαβάστε τις πληροφορίες που παραλάβατε μαζί του και αφορούν για θέματα ασφάλειας και ακολουθήστε τα βήματα που περιγράφει η ενότητα [Πριν από την εκτέλεση εργασιών στο εσωτερικό του υπολογιστή σας](#). Μετά την εκτέλεση εργασιών στο εσωτερικό του υπολογιστή σας, ακολουθήστε τις οδηγίες που αναφέρει η ενότητα [Μετά την εκτέλεση εργασιών στο εσωτερικό του υπολογιστή σας](#). Για περισσότερες άριστες πρακτικές σε θέματα ασφάλειας, ανατρέξτε στην αρχική σελίδα του ιστοτόπου για τη συμμόρφωση προς τις κανονιστικές διατάξεις στη διεύθυνση www.dell.com/regulatory_compliance.

Εσωτερική όψη του υπολογιστή σας

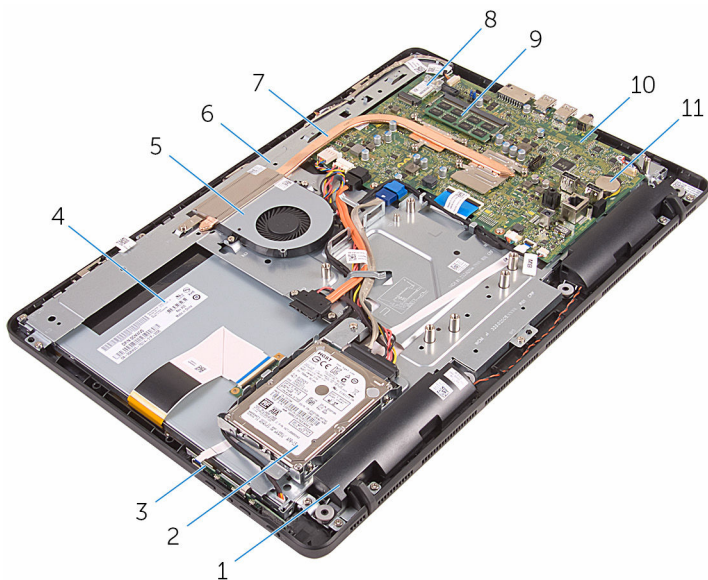

- | | | | |
|---|---------------------------|---|------------------------------|
| 1 | ηχεία (2) | 2 | διάταξη σκληρού δίσκου |
| 3 | πλακέτα κουμπιών ρύθμισης | 4 | διάταξη οθόνης |
| 5 | ανεμιστήρας | 6 | βάση διάταξης οθόνης |
| 7 | ψύκτρα | 8 | κάρτα ασύρματης επικοινωνίας |

9 μονάδα μνήμης

10 πλακέτα συστήματος

11 μπαταρία σε σχήμα νομίσματος

Εξαρτήματα πλακέτας συστήματος

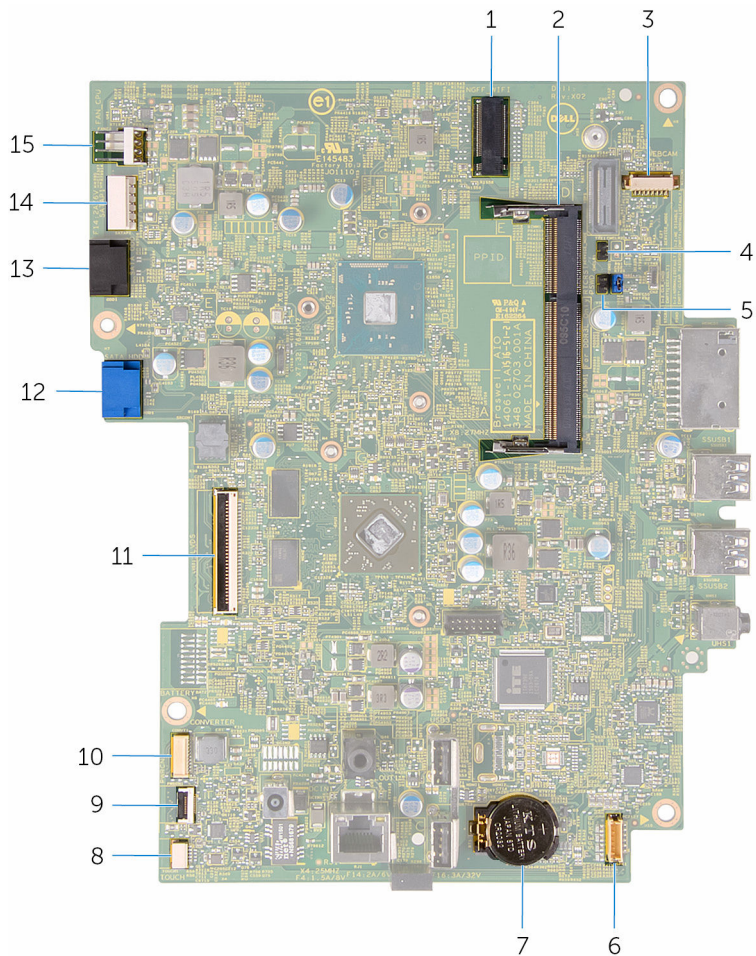

1 υποδοχή κάρτας ασύρματης επικοινωνίας (NGFF_WIFI)

2 υποδοχή μονάδας μνήμης (DIMM1)

3 σύνδεσμος καλωδίου κάμερας (WEBCAM)

4 βραχυκυκλωτήρας εκκαθάρισης CMOS (CMCL R2)

- | | | | |
|----|--|----|---|
| 5 | βραχυκυκλωτήρας διαγραφής κωδικών πρόσβασης (PSWD) | 6 | σύνδεσμος καλωδίου ηχείων (SPEAKER) |
| 7 | μπαταρία σε σχήμα νομίσματος | 8 | σύνδεσμος καλωδίου πλακέτας οθόνης αφής (TOUCH) |
| 9 | σύνδεσμος καλωδίου πλακέτας κουμπιών ρύθμισης | 10 | θύρα καλωδίου τροφοδοσίας πλαισίου οθόνης (PWRCN) |
| 11 | σύνδεσμος καλωδίου οθόνης | 12 | σύνδεσμος καλωδίου δεδομένων σκληρού δίσκου (SATA_HDD) |
| 13 | σύνδεσμος καλωδίου μονάδας οπτικού δίσκου (SATA_ODD) | 14 | σύνδεσμος καλωδίου τροφοδοσίας σκληρού δίσκου και μονάδας οπτικού δίσκου (SATAP1) |
| 15 | σύνδεσμος καλωδίου ανεμιστήρα (FAN_CPU) | | |

Αφαίρεση της βάσης



ΠΡΟΕΙΔΟΠΟΙΗΣΗ: Προτού εκτελέσετε οποιαδήποτε εργασία στο εσωτερικό του υπολογιστή σας, διαβάστε τις πληροφορίες που παραλάβατε μαζί του και αφορούν για θέματα ασφάλειας και ακολουθήστε τα βήματα που περιγράφει η ενότητα [Πριν από την εκτέλεση εργασιών στο εσωτερικό του υπολογιστή σας](#). Μετά την εκτέλεση εργασιών στο εσωτερικό του υπολογιστή σας, ακολουθήστε τις οδηγίες που αναφέρει η ενότητα [Μετά την εκτέλεση εργασιών στο εσωτερικό του υπολογιστή σας](#). Για περισσότερες άριστες πρακτικές σε θέματα ασφάλειας, ανατρέξτε στην αρχική σελίδα του ιστοτόπου για τη συμμόρφωση προς τις κανονιστικές διατάξεις στη διεύθυνση www.dell.com/regulatory_compliance.

Διαδικασία



ΣΗΜΕΙΩΣΗ: Το κεφάλαιο αυτό ισχύει μόνο για συστήματα με τρίποδη βάση. Πληροφορίες για συστήματα με βάθρο περιλαμβάνει ο Οδηγός γρήγορης έναρξης που παραλάβατε μαζί με τον υπολογιστή σας.

- 1 Με μια πλαστική σφήνα ξεσφηνώστε το κάλυμμα της βάσης από το πίσω κάλυμμα.

- 2** Μετακινήστε συρτά το κάλυμμα της βάσης και αφαιρέστε το από το πίσω κάλυμμα.



1 κάλυμμα βάσης

2 πίσω κάλυμμα

- 3** Κλείστε τη βάση και αφαιρέστε τις βίδες που συγκρατούν τη βάση στο πίσω κάλυμμα.

4 Μετακινήστε συρτά τη βάση και αφαιρέστε την από το πίσω κάλυμμα.



1 βίδες (2)

2 βάση

Επανατοποθέτηση της βάσης

 **ΠΡΟΕΙΔΟΠΟΙΗΣΗ:** Προτού εκτελέσετε οποιαδήποτε εργασία στο εσωτερικό του υπολογιστή σας, διαβάστε τις πληροφορίες που παραλάβατε μαζί του και αφορούν για θέματα ασφάλειας και ακολουθήστε τα βήματα που περιγράφει η ενότητα [Πριν από την εκτέλεση εργασιών στο εσωτερικό του υπολογιστή σας](#). Μετά την εκτέλεση εργασιών στο εσωτερικό του υπολογιστή σας, ακολουθήστε τις οδηγίες που αναφέρει η ενότητα [Μετά την εκτέλεση εργασιών στο εσωτερικό του υπολογιστή σας](#). Για περισσότερες άριστες πρακτικές σε θέματα ασφάλειας, ανατρέξτε στην αρχική σελίδα του ιστοτόπου για τη συμμόρφωση προς τις κανονιστικές διατάξεις στη διεύθυνση www.dell.com/regulatory_compliance.

Διαδικασία

 **ΣΗΜΕΙΩΣΗ:** Το κεφάλαιο αυτό ισχύει μόνο για συστήματα με τρίποδη βάση. Πληροφορίες για συστήματα με βάθρο περιλαμβάνει ο Οδηγός γρήγορης έναρξης που παραλάβατε μαζί με τον υπολογιστή σας.

- 1 Περάστε τις γλωττίδες του υποστηρίγματος της βάσης μέσα στις υποδοχές στο πίσω κάλυμμα.
- 2 Ευθυγραμμίστε τις οπές για τις βίδες στη βάση με τις αντίστοιχες οπές στο πίσω κάλυμμα.
- 3 Επανατοποθετήστε τις βίδες που συγκρατούν τη βάση στο πίσω κάλυμμα.
- 4 Επανατοποθετήστε το κάλυμμα της βάσης.

Αφαίρεση της μονάδας οπτικού δίσκου



ΠΡΟΕΙΔΟΠΟΙΗΣΗ: Προτού εκτελέσετε οποιαδήποτε εργασία στο εσωτερικό του υπολογιστή σας, διαβάστε τις πληροφορίες που παραλάβατε μαζί του και αφορούν για θέματα ασφάλειας και ακολουθήστε τα βήματα που περιγράφει η ενότητα [Πριν από την εκτέλεση εργασιών στο εσωτερικό του υπολογιστή σας](#). Μετά την εκτέλεση εργασιών στο εσωτερικό του υπολογιστή σας, ακολουθήστε τις οδηγίες που αναφέρει η ενότητα [Μετά την εκτέλεση εργασιών στο εσωτερικό του υπολογιστή σας](#). Για περισσότερες άριστες πρακτικές σε θέματα ασφάλειας, ανατρέξτε στην αρχική σελίδα του ιστοτόπου για τη συμμόρφωση προς τις κανονιστικές διατάξεις στη διεύθυνση www.dell.com/regulatory_compliance.

Προαπαιτούμενες ενέργειες

Αφαιρέστε τη [βάση](#).

Διαδικασία

- 1 Με μια πλαστική σφήνα σπρώξτε το υποστήριγμα της μονάδας οπτικού δίσκου και ύστερα σπρώξτε την προς τα έξω.

- 2** Τραβήξτε τη μονάδα οπτικού δίσκου έξω από το φατνίο της.



1 διάταξη μονάδας οπτικού δίσκου

2 υποστήριγμα μονάδας οπτικού δίσκου

3 πλαστική σφήνα

- 3** Τραβήξτε προσεκτικά τη στεφάνη συγκράτησης της μονάδας οπτικού δίσκου και αφαιρέστε την από τη μονάδα.
- 4** Αφαιρέστε τις βίδες που συγκρατούν στη μονάδα οπτικού δίσκου το υποστήριγμά της.

5 Αφαιρέστε από τη μονάδα οπτικού δίσκου το υποστήριγμά της.

 **ΣΗΜΕΙΩΣΗ:** Σημειώστε τον προσανατολισμό του υποστηρίγματος της μονάδας οπτικού δίσκου ώστε να μπορέσετε να το επανατοποθετήσετε σωστά.

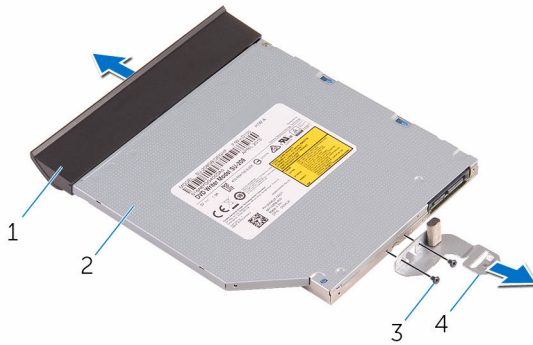

1 στεφάνη συγκράτησης μονάδας οπτικού δίσκου

2 μονάδα οπτικού δίσκου

3 βίδες (2)

4 υποστήριγμα μονάδας οπτικού δίσκου

Επανατοποθέτηση της μονάδας οπτικού δίσκου

 **ΠΡΟΕΙΔΟΠΟΙΗΣΗ:** Προτού εκτελέσετε οποιαδήποτε εργασία στο εσωτερικό του υπολογιστή σας, διαβάστε τις πληροφορίες που παραλάβατε μαζί του και αφορούν για θέματα ασφάλειας και ακολουθήστε τα βήματα που περιγράφει η ενότητα [Πριν από την εκτέλεση εργασιών στο εσωτερικό του υπολογιστή σας](#). Μετά την εκτέλεση εργασιών στο εσωτερικό του υπολογιστή σας, ακολουθήστε τις οδηγίες που αναφέρει η ενότητα [Μετά την εκτέλεση εργασιών στο εσωτερικό του υπολογιστή σας](#). Για περισσότερες άριστες πρακτικές σε θέματα ασφάλειας, ανατρέξτε στην αρχική σελίδα του ιστοτόπου για τη συμμόρφωση προς τις κανονιστικές διατάξεις στη διεύθυνση www.dell.com/regulatory_compliance.

Διαδικασία

- 1 Ευθυγραμμίστε τις οπές για τις βίδες στο υποστήριγμα της μονάδας οπτικού δίσκου με τις αντίστοιχες οπές στη μονάδα οπτικού δίσκου.
 -  **ΣΗΜΕΙΩΣΗ:** Πρέπει να ευθυγραμμίσετε σωστά το υποστήριγμα της μονάδας οπτικού δίσκου για να διασφαλίσετε ότι θα μπορέσετε να στερεώσετε τη μονάδα όπως πρέπει στον υπολογιστή. Για να μάθετε τον σωστό προσανατολισμό, ανατρέξτε στο βήμα 5 στην ενότητα «[Αφαίρεση της μονάδας οπτικού δίσκου](#)».
- 2 Επανατοποθετήστε τις βίδες που συγκρατούν στη μονάδα οπτικού δίσκου το υποστήριγμά της.
- 3 Ευθυγραμμίστε τις γλωττίδες στη στεφάνη συγκράτησης της μονάδας οπτικού δίσκου με τις εγκοπές στη διάταξη της μονάδας και κουμπώστε τη στεφάνη συγκράτησης στη σωστή θέση.
- 4 Περάστε συρτά τη διάταξη της μονάδας οπτικού δίσκου μέσα στο φατνίο της μονάδας και κουμπώστε την στη σωστή θέση.

Μετάπειτα απαιτούμενες ενέργειες

Επανατοποθετήστε τη [βάση](#).

Αφαίρεση του πίσω καλύμματος

 **ΠΡΟΕΙΔΟΠΟΙΗΣΗ:** Προτού εκτελέσετε οποιαδήποτε εργασία στο εσωτερικό του υπολογιστή σας, διαβάστε τις πληροφορίες που παραλάβατε μαζί του και αφορούν για θέματα ασφάλειας και ακολουθήστε τα βήματα που περιγράφει η ενότητα [Πριν από την εκτέλεση εργασιών στο εσωτερικό του υπολογιστή σας](#). Μετά την εκτέλεση εργασιών στο εσωτερικό του υπολογιστή σας, ακολουθήστε τις οδηγίες που αναφέρει η ενότητα [Μετά την εκτέλεση εργασιών στο εσωτερικό του υπολογιστή σας](#). Για περισσότερες άριστες πρακτικές σε θέματα ασφάλειας, ανατρέξτε στην αρχική σελίδα του ιστοτόπου για τη συμμόρφωση προς τις κανονιστικές διατάξεις στη διεύθυνση www.dell.com/regulatory_compliance.

Προαπαιτούμενες ενέργειες

- 1 Αφαιρέστε τη [βάση](#).
- 2 Ακολουθήστε τη διαδικασία από το βήμα 1 έως το βήμα 2 που περιγράφονται στην ενότητα «[Αφαίρεση της μονάδας οπτικού δίσκου](#)».

Διαδικασία

 **ΠΡΟΣΟΧΗ:** Μην αφαιρέσετε το κάλυμμα του υπολογιστή εκτός αν χρειαστεί να εγκαταστήσετε ή να αντικαταστήσετε εσωτερικά παρελκόμενα στον υπολογιστή σας.

- 1 Ξεσφηνώστε το πίσω κάλυμμα ξεκινώντας από το φατνίο της μονάδας οπτικού δίσκου.

2 Σηκώστε το πίσω κάλυμμα και αφαιρέστε το από τον υπολογιστή.



1 πίσω κάλυμμα

Επανατοποθέτηση του πίσω καλύμματος

 **ΠΡΟΕΙΔΟΠΟΙΗΣΗ:** Προτού εκτελέσετε οποιαδήποτε εργασία στο εσωτερικό του υπολογιστή σας, διαβάστε τις πληροφορίες που παραλάβατε μαζί του και αφορούν για θέματα ασφάλειας και ακολουθήστε τα βήματα που περιγράφει η ενότητα [Πριν από την εκτέλεση εργασιών στο εσωτερικό του υπολογιστή σας](#). Μετά την εκτέλεση εργασιών στο εσωτερικό του υπολογιστή σας, ακολουθήστε τις οδηγίες που αναφέρει η ενότητα [Μετά την εκτέλεση εργασιών στο εσωτερικό του υπολογιστή σας](#). Για περισσότερες άριστες πρακτικές σε θέματα ασφάλειας, ανατρέξτε στην αρχική σελίδα του ιστοτόπου για τη συμμόρφωση προς τις κανονιστικές διατάξεις στη διεύθυνση www.dell.com/regulatory_compliance.

Διαδικασία



Ευθυγραμμίστε τις γλωττίδες στο πίσω κάλυμμα με τη στεφάνη συγκράτησης της οθόνης και κουμπώστε το πίσω κάλυμμα στη σωστή θέση.

 **ΣΗΜΕΙΩΣΗ:** Φροντίστε να μην πιαστεί κανένα καλώδιο ανάμεσα στο πίσω κάλυμμα και στη στεφάνη συγκράτησης της οθόνης.

Μετέπειτα απαιτούμενες ενέργειες

- 1 Ακολουθήστε τη διαδικασία στο βήμα 4 που περιγράφεται στην ενότητα «[Επανατοποθέτηση της μονάδας οπτικού δίσκου](#)».
- 2 Επανατοποθετήστε τη [βάση](#).

Αφαίρεση του σκληρού δίσκου

-  **ΠΡΟΕΙΔΟΠΟΙΗΣΗ:** Προτού εκτελέσετε οποιαδήποτε εργασία στο εσωτερικό του υπολογιστή σας, διαβάστε τις πληροφορίες που παραλάβατε μαζί του και αφορούν για θέματα ασφάλειας και ακολουθήστε τα βήματα που περιγράφει η ενότητα [Πριν από την εκτέλεση εργασιών στο εσωτερικό του υπολογιστή σας](#). Μετά την εκτέλεση εργασιών στο εσωτερικό του υπολογιστή σας, ακολουθήστε τις οδηγίες που αναφέρει η ενότητα [Μετά την εκτέλεση εργασιών στο εσωτερικό του υπολογιστή σας](#). Για περισσότερες άριστες πρακτικές σε θέματα ασφάλειας, ανατρέξτε στην αρχική σελίδα του ιστοτόπου για τη συμμόρφωση προς τις κανονιστικές διατάξεις στη διεύθυνση www.dell.com/regulatory_compliance.
-  **ΠΡΟΣΟΧΗ:** Οι σκληροί δίσκοι είναι εύθραυστοι. Μεταχειριστείτε τους με προσοχή.
-  **ΠΡΟΣΟΧΗ:** Για να αποφευχθεί η απώλεια δεδομένων, μην αφαιρέσετε τον σκληρό δίσκο την ώρα που ο υπολογιστής είναι σε κατάσταση αναστολής λειτουργίας ή σε λειτουργία.

Προαπαιτούμενες ενέργειες

- 1 Αφαιρέστε τη [βάση](#).
- 2 Ακολουθήστε τη διαδικασία από το βήμα 1 έως το βήμα 2 που περιγράφονται στην ενότητα «[Αφαίρεση της μονάδας οπτικού δίσκου](#)».
- 3 Αφαιρέστε το [πίσω κάλυμμα](#).

Διαδικασία

- 1 Σημειώστε τη διαδρομή του καλωδίου της πλακέτας της οθόνης αφής και αφαιρέστε το από τους οδηγούς της διαδρομής του επάνω στο υποστήριγμα του σκληρού δίσκου.
- 2 Αποσυνδέστε από τον σκληρό δίσκο το καλώδιό του.
- 3 Αφαιρέστε τη βίδα που συγκρατεί τη διάταξη του σκληρού δίσκου στη βάση της διάταξης της οθόνης.

- 4 Μετακινήστε συρτά τη διάταξη του σκληρού δίσκου, σηκώστε την και αφαιρέστε την από τη βάση της διάταξης της οθόνης.

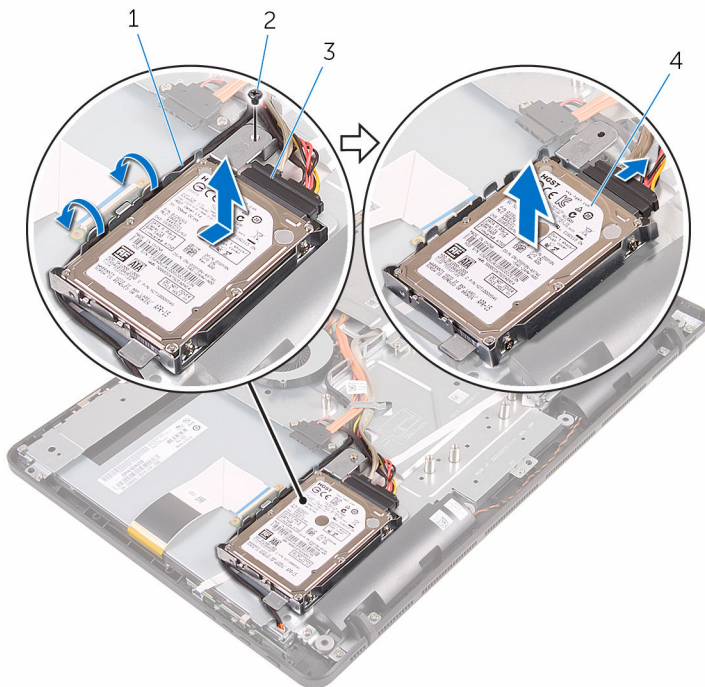

- | | | | |
|---|------------------------------|---|------------------------|
| 1 | καλώδιο πλακέτας οθόνης αφής | 2 | βίδα |
| 3 | καλώδιο σκληρού δίσκου | 4 | διάταξη σκληρού δίσκου |

- 5 Αφαιρέστε τις βίδες που συγκρατούν στον σκληρό δίσκο το υποστήριγμά του.

6 Αφαιρέστε τον σκληρό δίσκο από το υποστήριγμά του.

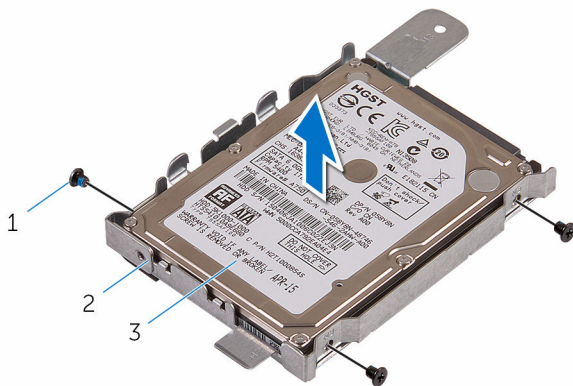



1 βίδες (3)

2 υποστήριγμα σκληρού δίσκου

3 σκληρός δίσκος

Επανατοποθέτηση του σκληρού δίσκου

 **ΠΡΟΕΙΔΟΠΟΙΗΣΗ:** Προτού εκτελέσετε οποιαδήποτε εργασία στο εσωτερικό του υπολογιστή σας, διαβάστε τις πληροφορίες που παραλάβατε μαζί του και αφορούν για θέματα ασφάλειας και ακολουθήστε τα βήματα που περιγράφει η ενότητα [Πριν από την εκτέλεση εργασιών στο εσωτερικό του υπολογιστή σας](#). Μετά την εκτέλεση εργασιών στο εσωτερικό του υπολογιστή σας, ακολουθήστε τις οδηγίες που αναφέρει η ενότητα [Μετά την εκτέλεση εργασιών στο εσωτερικό του υπολογιστή σας](#). Για περισσότερες άριστες πρακτικές σε θέματα ασφάλειας, ανατρέξτε στην αρχική σελίδα του ιστοτόπου για τη συμμόρφωση προς τις κανονιστικές διατάξεις στη διεύθυνση www.dell.com/regulatory_compliance.

 **ΠΡΟΣΟΧΗ:** Οι σκληροί δίσκοι είναι εύθραυστοι. Μεταχειριστείτε τους με προσοχή.

Διαδικασία

- 1 Ευθυγραμμίστε τις οπές για τις βίδες στον σκληρό δίσκο με τις αντίστοιχες οπές στο υποστήριγμα του σκληρού δίσκου.
- 2 Επανατοποθετήστε τις βίδες που συγκρατούν στον σκληρό δίσκο το υποστήριγμά του.
- 3 Ευθυγραμμίστε τις γλωττίδες στη διάταξη του σκληρού δίσκου με τις υποδοχές στη βάση της διάταξης της θόνης.
- 4 Φέρτε συρτά προς το άκρο του υπολογιστή τη διάταξη του σκληρού δίσκου για να τη στερεώσετε στη βάση της διάταξης της θόνης.
- 5 Επανατοποθετήστε τη βίδα που συγκρατεί τη διάταξη του σκληρού δίσκου στη βάση της διάταξης της θόνης.
- 6 Συνδέστε το καλώδιο τροφοδοσίας και το καλώδιο δεδομένων στον σκληρό δίσκο.
- 7 Περάστε στη διαδρομή του το καλώδιο της πλακέτας της λειτουργίας αφής μέσα από τους οδηγούς της διαδρομής του επάνω στο υποστήριγμα του σκληρού δίσκου.

Μετάπειτα απαιτούμενες ενέργειες

- 1 Επανατοποθετήστε το [πίσω κάλυμμα](#).

- 2 Ακολουθήστε τη διαδικασία στο βήμα 4 που περιγράφεται στην ενότητα [«Επανατοποθέτηση της μονάδας οπτικού δίσκου»](#).
- 3 Επανατοποθετήστε τη [βάση](#).

Αφαίρεση της μονάδας μνήμης

 **ΠΡΟΕΙΔΟΠΟΙΗΣΗ:** Προτού εκτελέσετε οποιαδήποτε εργασία στο εσωτερικό του υπολογιστή σας, διαβάστε τις πληροφορίες που παραλάβατε μαζί του και αφορούν για θέματα ασφάλειας και ακολουθήστε τα βήματα που περιγράφει η ενότητα [Πριν από την εκτέλεση εργασιών στο εσωτερικό του υπολογιστή σας](#). Μετά την εκτέλεση εργασιών στο εσωτερικό του υπολογιστή σας, ακολουθήστε τις οδηγίες που αναφέρει η ενότητα [Μετά την εκτέλεση εργασιών στο εσωτερικό του υπολογιστή σας](#). Για περισσότερες άριστες πρακτικές σε θέματα ασφάλειας, ανατρέξτε στην αρχική σελίδα του ιστοτόπου για τη συμμόρφωση προς τις κανονιστικές διατάξεις στη διεύθυνση www.dell.com/regulatory_compliance.

Προαπαιτούμενες ενέργειες

- 1 Αφαιρέστε τη [βάση](#).
- 2 Ακολουθήστε τη διαδικασία από το βήμα 1 έως το βήμα 2 που περιγράφονται στην ενότητα «[Αφαίρεση της μονάδας οπτικού δίσκου](#)».
- 3 Αφαιρέστε το [πίσω κάλυμμα](#).
- 4 Αφαιρέστε τη [θωράκιση της πλακέτας συστήματος](#).

Διαδικασία

- 1 Με τα δάχτυλά σας ανοίξτε τους συνδετήρες συγκράτησης στο κάθε άκρο της υποδοχής της μονάδας μνήμης τόσο ώστε να ανασηκωθεί η μονάδα.

2 Μετακινήστε συρτά τη μονάδα μνήμης και αφαιρέστε την από την υποδοχή της.

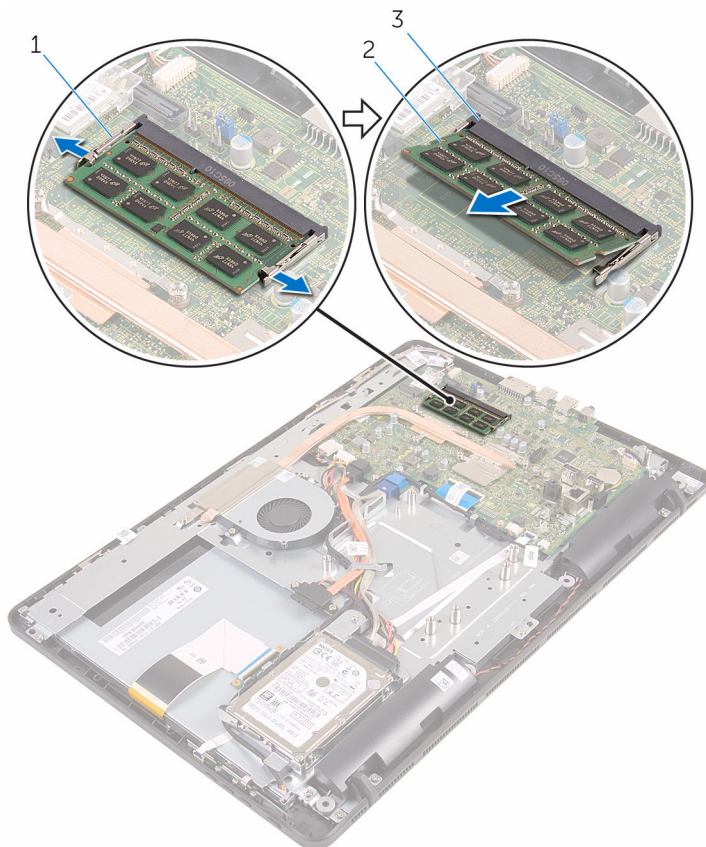

1 συνδετήρες συγκράτησης (2)

2 μονάδα μνήμης

3 υποδοχή μονάδας μνήμης

Επανατοποθέτηση της μονάδας μνήμης



ΠΡΟΕΙΔΟΠΟΙΗΣΗ: Προτού εκτελέσετε οποιαδήποτε εργασία στο εσωτερικό του υπολογιστή σας, διαβάστε τις πληροφορίες που παραλάβετε μαζί του και αφορούν για θέματα ασφάλειας και ακολουθήστε τα βήματα που περιγράφει η ενότητα [Πριν από την εκτέλεση εργασιών στο εσωτερικό του υπολογιστή σας](#). Μετά την εκτέλεση εργασιών στο εσωτερικό του υπολογιστή σας, ακολουθήστε τις οδηγίες που αναφέρει η ενότητα [Μετά την εκτέλεση εργασιών στο εσωτερικό του υπολογιστή σας](#). Για περισσότερες άριστες πρακτικές σε θέματα ασφάλειας, ανατρέξτε στην αρχική σελίδα του ιστοτόπου για τη συμμόρφωση προς τις κανονιστικές διατάξεις στη διεύθυνση www.dell.com/regulatory_compliance.

Διαδικασία

- 1 Ευθυγραμμίστε την εγκοπή στη μονάδα μνήμης με τη γλωττίδα στην υποδοχή της μονάδας.

- 2 Περάστε σταθερά, συρτά και γυρτά τη μονάδα μνήμης μέσα στην υποδοχή και πιέστε την προς τα κάτω τόσο ώστε να κουμπώσει στη σωστή θέση και να ακουστεί το χαρακτηριστικό κλικ.

 **ΣΗΜΕΙΩΣΗ:** Αν δεν ακουστεί το χαρακτηριστικό κλικ, αφαιρέστε τη μονάδα μνήμης και εγκαταστήστε την ξανά.

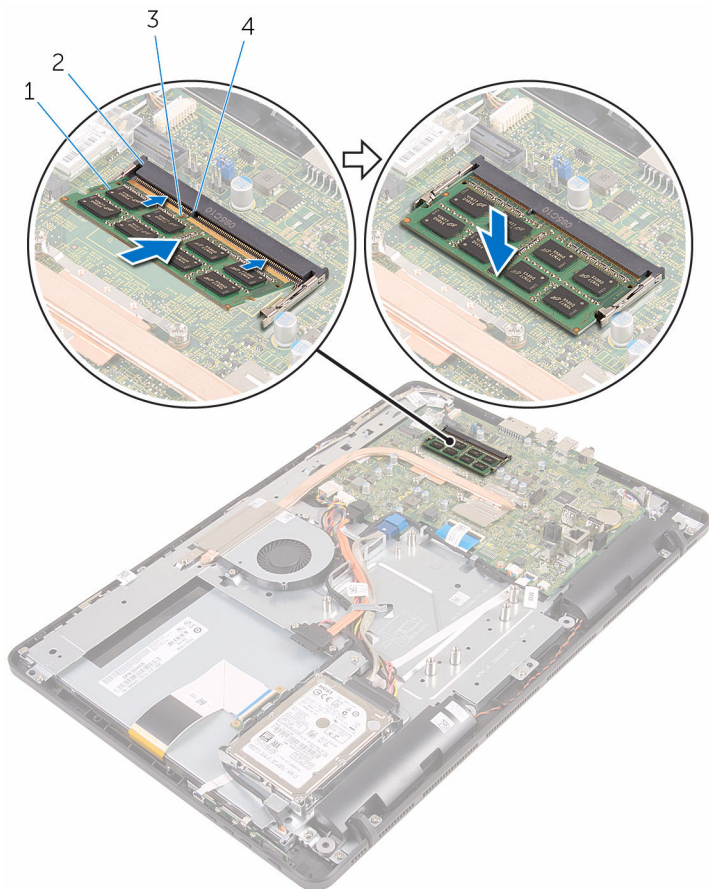

1 μονάδα μνήμης

2 υποδοχή μονάδας μνήμης

3 εγκοπή

4 γλωττίδα

Μετέπειτα απαιτούμενες ενέργειες

- 1 Επανατοποθετήστε τη [θωράκιση της πλακέτας συστήματος](#).

- 2 Επανατοποθετήστε το [πίσω κάλυμμα](#).
- 3 Ακολουθήστε τη διαδικασία στο βήμα 4 που περιγράφεται στην ενότητα «[Επανατοποθέτηση της μονάδας οπτικού δίσκου](#)».
- 4 Επανατοποθετήστε τη [βάση](#).

Αφαίρεση της κάρτας ασύρματης επικοινωνίας

 **ΠΡΟΕΙΔΟΠΟΙΗΣΗ:** Προτού εκτελέσετε οποιαδήποτε εργασία στο εσωτερικό του υπολογιστή σας, διαβάστε τις πληροφορίες που παραλάβατε μαζί του και αφορούν για θέματα ασφάλειας και ακολουθήστε τα βήματα που περιγράφει η ενότητα [Πριν από την εκτέλεση εργασιών στο εσωτερικό του υπολογιστή σας](#). Μετά την εκτέλεση εργασιών στο εσωτερικό του υπολογιστή σας, ακολουθήστε τις οδηγίες που αναφέρει η ενότητα [Μετά την εκτέλεση εργασιών στο εσωτερικό του υπολογιστή σας](#). Για περισσότερες άριστες πρακτικές σε θέματα ασφάλειας, ανατρέξτε στην αρχική σελίδα του ιστοτόπου για τη συμμόρφωση προς τις κανονιστικές διατάξεις στη διεύθυνση www.dell.com/regulatory_compliance.

Προαπαιτούμενες ενέργειες

- 1 Αφαιρέστε τη [βάση](#).
- 2 Ακολουθήστε τη διαδικασία από το βήμα 1 έως το βήμα 2 που περιγράφονται στην ενότητα «[Αφαίρεση της μονάδας οπτικού δίσκου](#)».
- 3 Αφαιρέστε το [πίσω κάλυμμα](#).
- 4 Αφαιρέστε τη [θωράκιση της πλακέτας συστήματος](#).

Διαδικασία

- 1 Αφαιρέστε τη βίδα που συγκρατεί την κάρτα ασύρματης επικοινωνίας και το υποστήριγμά της στην πλακέτα συστήματος.
- 2 Μετακινήστε συρτά το υποστήριγμα της κάρτας ασύρματης επικοινωνίας και αφαιρέστε το από την κάρτα.
- 3 Αποσυνδέστε τα καλώδια της κεραίας από την κάρτα ασύρματης επικοινωνίας.

4 Αφαιρέστε συρτά την κάρτα ασύρματης επικοινωνίας από την υποδοχή της.

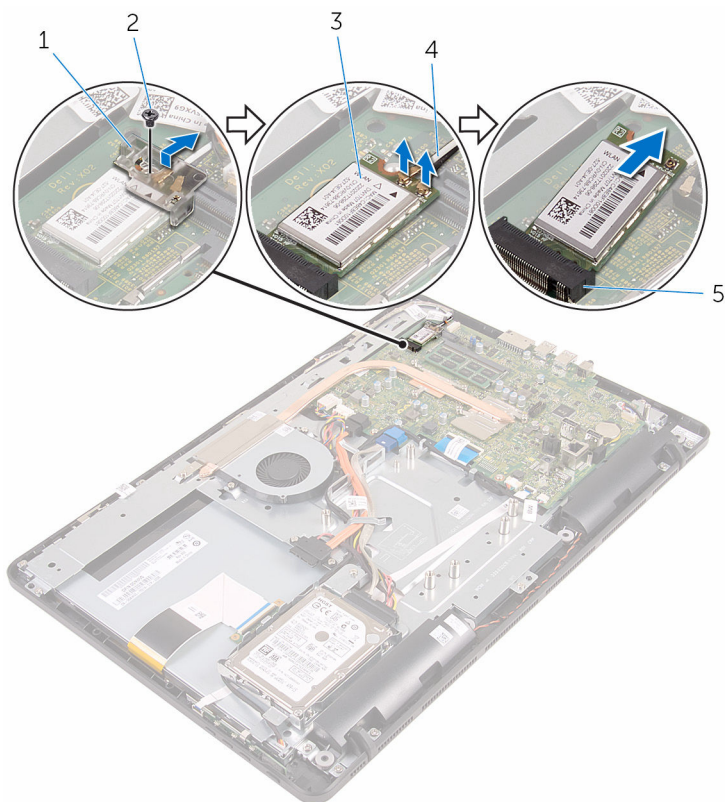

1 υποστήριγμα κάρτας
ασύρματης επικοινωνίας

2 βίδα

3 κάρτα ασύρματης επικοινωνίας

4 καλώδια κεραίας

5 υποδοχή κάρτας ασύρματης
επικοινωνίας

Επανατοποθέτηση της κάρτας ασύρματης επικοινωνίας.

 **ΠΡΟΕΙΔΟΠΟΙΗΣΗ:** Προτού εκτελέσετε οποιαδήποτε εργασία στο εσωτερικό του υπολογιστή σας, διαβάστε τις πληροφορίες που παραλάβατε μαζί του και αφορούν για θέματα ασφάλειας και ακολουθήστε τα βήματα που περιγράφει η ενότητα [Πριν από την εκτέλεση εργασιών στο εσωτερικό του υπολογιστή σας](#). Μετά την εκτέλεση εργασιών στο εσωτερικό του υπολογιστή σας, ακολουθήστε τις οδηγίες που αναφέρει η ενότητα [Μετά την εκτέλεση εργασιών στο εσωτερικό του υπολογιστή σας](#). Για περισσότερες άριστες πρακτικές σε θέματα ασφάλειας, ανατρέξτε στην αρχική σελίδα του ιστοτόπου για τη συμμόρφωση προς τις κανονιστικές διατάξεις στη διεύθυνση www.dell.com/regulatory_compliance.

Διαδικασία

- 1 Ευθυγραμμίστε την εγκοπή στην κάρτα ασύρματης επικοινωνίας με τη γλωττίδα στην υποδοχή της κάρτας.
- 2 Περάστε την κάρτα ασύρματης επικοινωνίας μέσα στην υποδοχή της.
- 3 Συνδέστε τα καλώδια της κεραίας στην κάρτα ασύρματης επικοινωνίας. Στον πίνακα που ακολουθεί παρατίθεται η χρωματική κωδικοποίηση των καλωδίων της κεραίας για την κάρτα ασύρματης επικοινωνίας που υποστηρίζει ο υπολογιστής σας:

| Σύνδεσμοι στην κάρτα ασύρματης επικοινωνίας | Χρώμα καλωδίου κεραίας |
|---|------------------------|
| Κύριος (λευκό τρίγωνο) | Λευκό |
| Βοηθητικός (μαύρο τρίγωνο) | Μαύρο |

- 4 Πιέστε προς τα κάτω το άλλο άκρο της κάρτας ασύρματης επικοινωνίας και ευθυγραμμίστε την οπή για τη βίδα στο υποστήριγμα της κάρτας και στην κάρτα με την αντίστοιχη οπή στην πλακέτα συστήματος.

- 5 Επανατοποθετήστε τη βίδα που συγκρατεί την κάρτα ασύρματης επικοινωνίας και το υποστήριγμά της στην πλακέτα συστήματος.

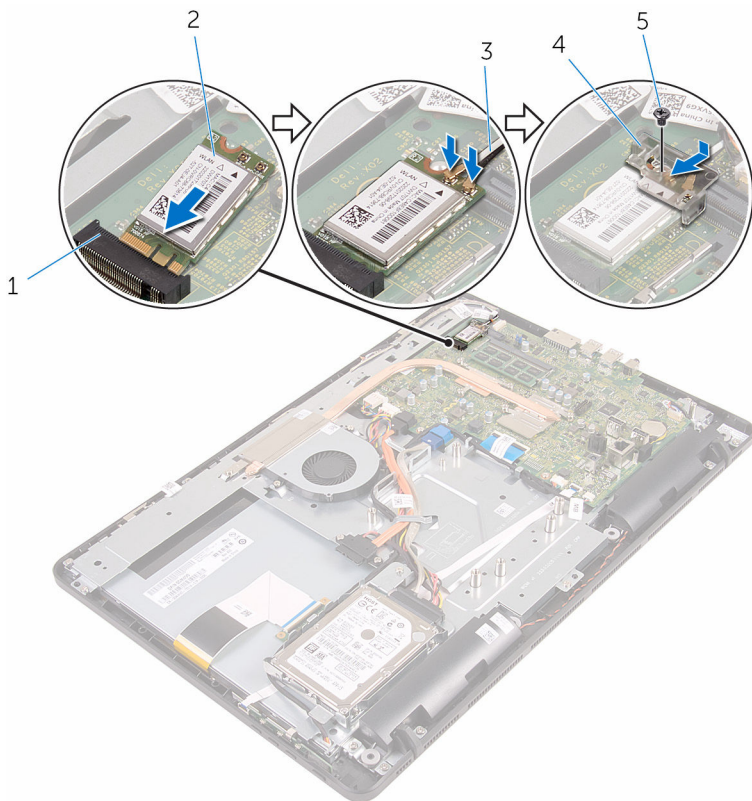

- | | | | |
|---|---------------------------------------|---|---|
| 1 | υποδοχή κάρτας ασύρματης επικοινωνίας | 2 | κάρτα ασύρματης επικοινωνίας |
| 3 | καλώδια κεραίας | 4 | υποστήριγμα κάρτας ασύρματης επικοινωνίας |
| 5 | βίδα | | |

Μετάπειτα απαιτούμενες ενέργειες

- 1 Επανατοποθετήστε τη [θωράκιση της πλακέτας συστήματος](#).
- 2 Επανατοποθετήστε το [πίσω κάλυμμα](#).
- 3 Ακολουθήστε τη διαδικασία στο βήμα 4 που περιγράφεται στην ενότητα [«Επανατοποθέτηση της μονάδας οπτικού δίσκου»](#).

4 Επανατοποθετήστε τη [βάση](#).

Αφαίρεση της πλακέτας των κουμπιών ρύθμισης

 **ΠΡΟΕΙΔΟΠΟΙΗΣΗ:** Προτού εκτελέσετε οποιαδήποτε εργασία στο εσωτερικό του υπολογιστή σας, διαβάστε τις πληροφορίες που παραλάβατε μαζί του και αφορούν για θέματα ασφάλειας και ακολουθήστε τα βήματα που περιγράφει η ενότητα [Πριν από την εκτέλεση εργασιών στο εσωτερικό του υπολογιστή σας](#). Μετά την εκτέλεση εργασιών στο εσωτερικό του υπολογιστή σας, ακολουθήστε τις οδηγίες που αναφέρει η ενότητα [Μετά την εκτέλεση εργασιών στο εσωτερικό του υπολογιστή σας](#). Για περισσότερες άριστες πρακτικές σε θέματα ασφάλειας, ανατρέξτε στην αρχική σελίδα του ιστοτόπου για τη συμμόρφωση προς τις κανονιστικές διατάξεις στη διεύθυνση www.dell.com/regulatory_compliance.

Προαπαιτούμενες ενέργειες

- 1 Αφαιρέστε τη [βάση](#).
- 2 Ακολουθήστε τη διαδικασία από το βήμα 1 έως το βήμα 2 που περιγράφονται στην ενότητα «[Αφαίρεση της μονάδας οπτικού δίσκου](#)».
- 3 Αφαιρέστε το [πίσω κάλυμμα](#).

Διαδικασία

- 1 Σπρώξτε με τα δάχτυλά σας τους συνδετήρες συγκράτησης στην υποδοχή της πλακέτας των κουμπιών ρύθμισης, σηκώστε την πλακέτα αυτή και αφαιρέστε την από τη στεφάνη συγκράτησης της θόνης.

- 2 Ανοίξτε το μάνταλο και αποσυνδέστε από την πλακέτα των κουμπιών ρύθμισης το καλώδιό της.

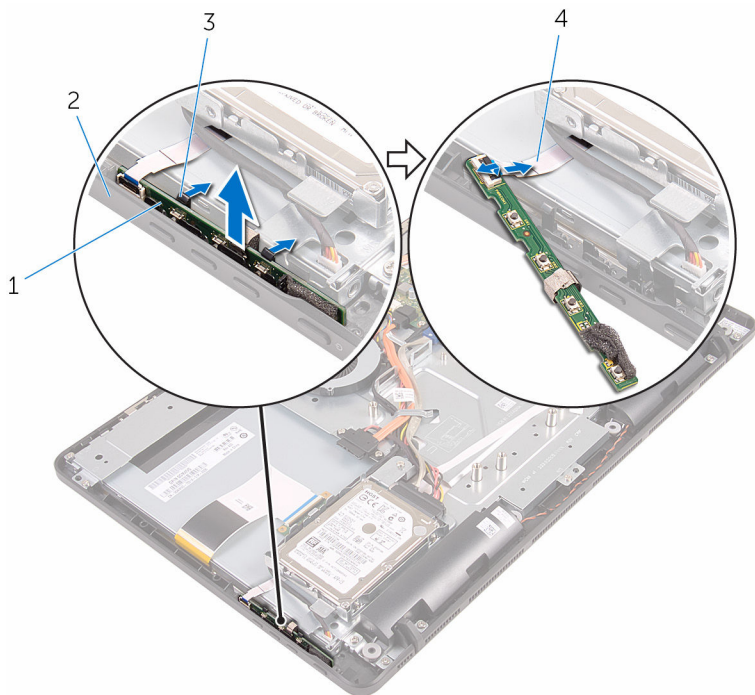

- | | | | |
|---|----------------------------|---|------------------------------------|
| 1 | πλακέτα κουμπιών ρύθμισης | 2 | στεφάνη συγκράτησης οθόνης |
| 3 | συνδετήρες συγκράτησης (2) | 4 | καλώδιο πλακέτας κουμπιών ρύθμισης |

Επανατοποθέτηση της πλακέτας των κουμπιών ρύθμισης



ΠΡΟΕΙΔΟΠΟΙΗΣΗ: Προτού εκτελέσετε οποιαδήποτε εργασία στο εσωτερικό του υπολογιστή σας, διαβάστε τις πληροφορίες που παραλάβατε μαζί του και αφορούν για θέματα ασφάλειας και ακολουθήστε τα βήματα που περιγράφει η ενότητα [Πριν από την εκτέλεση εργασιών στο εσωτερικό του υπολογιστή σας](#). Μετά την εκτέλεση εργασιών στο εσωτερικό του υπολογιστή σας, ακολουθήστε τις οδηγίες που αναφέρει η ενότητα [Μετά την εκτέλεση εργασιών στο εσωτερικό του υπολογιστή σας](#). Για περισσότερες άριστες πρακτικές σε θέματα ασφάλειας, ανατρέξτε στην αρχική σελίδα του ιστοτόπου για τη συμμόρφωση προς τις κανονιστικές διατάξεις στη διεύθυνση www.dell.com/regulatory_compliance.

Διαδικασία

- 1 Περάστε συρτά το καλώδιο της πλακέτας των κουμπιών ρύθμισης μέσα στον σύνδεσμο του πάνω στην πλακέτα αυτή και κλείστε το μάνταλο για να στερεώσετε το καλώδιο.
- 2 Περάστε συρτά την πλακέτα των κουμπιών ρύθμισης μέσα στην υποδοχή στη στεφάνη συγκράτησης της οθόνης τόσο ώστε να ασφαλισουν στη σωστή θέση οι συνδετήρες συγκράτησης.

Μετέπειτα απαιτούμενες ενέργειες

- 1 Επανατοποθετήστε το [πίσω κάλυμμα](#).
- 2 Ακολουθήστε τη διαδικασία στο βήμα 4 που περιγράφεται στην ενότητα [«Επανατοποθέτηση της μονάδας οπτικού δίσκου»](#).
- 3 Επανατοποθετήστε τη [βάση](#).

Αφαίρεση του μικροφώνου



ΠΡΟΕΙΔΟΠΟΙΗΣΗ: Προτού εκτελέσετε οποιαδήποτε εργασία στο εσωτερικό του υπολογιστή σας, διαβάστε τις πληροφορίες που παραλάβατε μαζί του και αφορούν για θέματα ασφάλειας και ακολουθήστε τα βήματα που περιγράφει η ενότητα [Πριν από την εκτέλεση εργασιών στο εσωτερικό του υπολογιστή σας](#). Μετά την εκτέλεση εργασιών στο εσωτερικό του υπολογιστή σας, ακολουθήστε τις οδηγίες που αναφέρει η ενότητα [Μετά την εκτέλεση εργασιών στο εσωτερικό του υπολογιστή σας](#). Για περισσότερες άριστες πρακτικές σε θέματα ασφάλειας, ανατρέξτε στην αρχική σελίδα του ιστοτόπου για τη συμμόρφωση προς τις κανονιστικές διατάξεις στη διεύθυνση www.dell.com/regulatory_compliance.

Προαπαιτούμενες ενέργειες



ΣΗΜΕΙΩΣΗ: Τα βήματα αυτά ισχύουν μόνο για μοντέλα με οθόνη αφής. Στα μοντέλα χωρίς οθόνη αφής το μικρόφωνο είναι ενσωματωμένο στη διάταξη της κάμερας.

- 1 Αφαιρέστε τη [βάση](#).
- 2 Ακολουθήστε τη διαδικασία από το βήμα 1 έως το βήμα 2 που περιγράφονται στην ενότητα [«Αφαίρεση της μονάδας οπτικού δίσκου»](#).
- 3 Αφαιρέστε το [πίσω κάλυμμα](#).

Διαδικασία

- 1 Σηκώστε τη μονάδα του μικροφώνου και αφαιρέστε την από τη βάση της διάταξης της οθόνης.

2 Αποσυνδέστε από τη μονάδα του μικροφώνου το καλώδιό του.

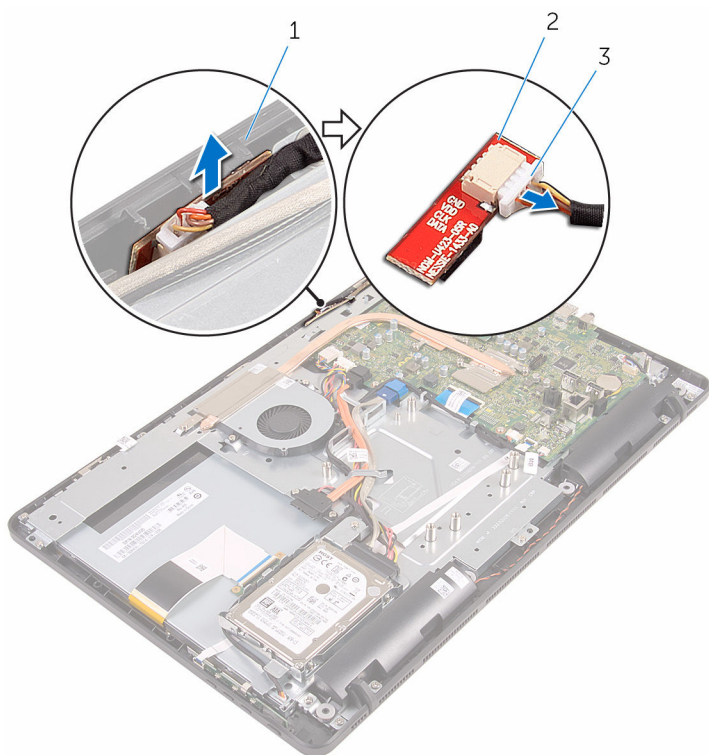

- 1 βάση διάταξης οθόνης
- 3 καλώδιο μικροφώνου

- 2 μονάδα μικροφώνου

Επανατοποθέτηση του μικροφώνου



ΠΡΟΕΙΔΟΠΟΙΗΣΗ: Προτού εκτελέσετε οποιαδήποτε εργασία στο εσωτερικό του υπολογιστή σας, διαβάστε τις πληροφορίες που παραλάβατε μαζί του και αφορούν για θέματα ασφάλειας και ακολουθήστε τα βήματα που περιγράφει η ενότητα [Πριν από την εκτέλεση εργασιών στο εσωτερικό του υπολογιστή σας](#). Μετά την εκτέλεση εργασιών στο εσωτερικό του υπολογιστή σας, ακολουθήστε τις οδηγίες που αναφέρει η ενότητα [Μετά την εκτέλεση εργασιών στο εσωτερικό του υπολογιστή σας](#). Για περισσότερες άριστες πρακτικές σε θέματα ασφάλειας, ανατρέξτε στην αρχική σελίδα του ιστοτόπου για τη συμμόρφωση προς τις κανονιστικές διατάξεις στη διεύθυνση www.dell.com/regulatory_compliance.

Διαδικασία

- 1 Συνδέστε το καλώδιο του μικροφώνου στη μονάδα του μικροφώνου.
- 2 Περάστε συρτά το καλώδιο του μικροφώνου μέσα από την υποδοχή στη βάση της διάταξης της οθόνης.

Μετέπειτα απαιτούμενες ενέργειες

- 1 Επανατοποθετήστε το [πίσω κάλυμμα](#).
- 2 Ακολουθήστε τη διαδικασία στο βήμα 4 που περιγράφεται στην ενότητα «[Επανατοποθέτηση της μονάδας οπτικού δίσκου](#)».
- 3 Επανατοποθετήστε τη [βάση](#).

Αφαίρεση της θωράκισης της πλακέτας συστήματος



ΠΡΟΕΙΔΟΠΟΙΗΣΗ: Προτού εκτελέσετε οποιαδήποτε εργασία στο εσωτερικό του υπολογιστή σας, διαβάστε τις πληροφορίες που παραλάβετε μαζί του και αφορούν για θέματα ασφάλειας και ακολουθήστε τα βήματα που περιγράφει η ενότητα [Πριν από την εκτέλεση εργασιών στο εσωτερικό του υπολογιστή σας](#). Μετά την εκτέλεση εργασιών στο εσωτερικό του υπολογιστή σας, ακολουθήστε τις οδηγίες που αναφέρει η ενότητα [Μετά την εκτέλεση εργασιών στο εσωτερικό του υπολογιστή σας](#). Για περισσότερες άριστες πρακτικές σε θέματα ασφάλειας, ανατρέξτε στην αρχική σελίδα του ιστοτόπου για τη συμμόρφωση προς τις κανονιστικές διατάξεις στη διεύθυνση www.dell.com/regulatory_compliance.

Προαπαιτούμενες ενέργειες

- 1 Αφαιρέστε τη [βάση](#).
- 2 Ακολουθήστε τη διαδικασία από το βήμα 1 έως το βήμα 2 που περιγράφονται στην ενότητα «[Αφαίρεση της μονάδας οπτικού δίσκου](#)».
- 3 Αφαιρέστε το [πίσω κάλυμμα](#).

Διαδικασία

- 1 Αφαιρέστε τις βίδες που συγκρατούν τη θωράκιση της πλακέτας συστήματος στη βάση της διάταξης της οθόνης.

- 2 Σηκώστε τη θωράκιση της πλακέτας συστήματος και αφαιρέστε την από τη βάση της διάταξης της οθόνης.

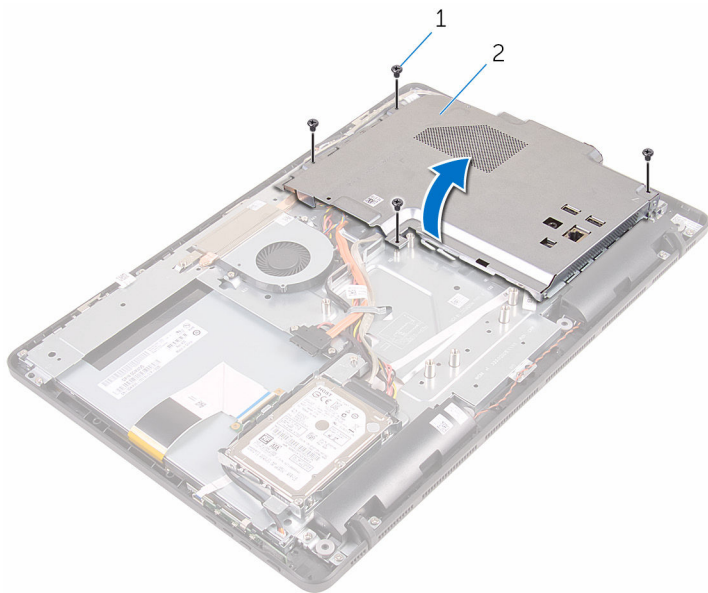

1 βίδες (4)

2 θωράκιση πλακέτας συστήματος

Επανατοποθέτηση της θωράκισης της πλακέτας συστήματος

 **ΠΡΟΕΙΔΟΠΟΙΗΣΗ:** Προτού εκτελέσετε οποιαδήποτε εργασία στο εσωτερικό του υπολογιστή σας, διαβάστε τις πληροφορίες που παραλάβατε μαζί του και αφορούν για θέματα ασφάλειας και ακολουθήστε τα βήματα που περιγράφει η ενότητα [Πριν από την εκτέλεση εργασιών στο εσωτερικό του υπολογιστή σας](#). Μετά την εκτέλεση εργασιών στο εσωτερικό του υπολογιστή σας, ακολουθήστε τις οδηγίες που αναφέρει η ενότητα [Μετά την εκτέλεση εργασιών στο εσωτερικό του υπολογιστή σας](#). Για περισσότερες άριστες πρακτικές σε θέματα ασφάλειας, ανατρέξτε στην αρχική σελίδα του ιστοτόπου για τη συμμόρφωση προς τις κανονιστικές διατάξεις στη διεύθυνση www.dell.com/regulatory_compliance.

Διαδικασία

- 1 Ευθυγραμμίστε τις υποδοχές στη θωράκιση της πλακέτας συστήματος με τις θύρες στην πλακέτα συστήματος και τοποθετήστε τη θωράκιση αυτή επάνω στη βάση της διάταξης της οθόνης.
- 2 Ευθυγραμμίστε τις οπές για τις βίδες στη θωράκιση της πλακέτας συστήματος με τις αντίστοιχες οπές στη βάση της διάταξης της οθόνης.
- 3 Επανατοποθετήστε τις βίδες που συγκρατούν τη θωράκιση της πλακέτας συστήματος στη βάση της διάταξης της οθόνης.

Μετέπειτα απαιτούμενες ενέργειες

- 1 Επανατοποθετήστε το [πίσω κάλυμμα](#).
- 2 Ακολουθήστε τη διαδικασία στο βήμα 4 που περιγράφεται στην ενότητα [«Επανατοποθέτηση της μονάδας οπτικού δίσκου»](#).
- 3 Επανατοποθετήστε τη [βάση](#).

Αφαίρεση της κάμερας

 **ΠΡΟΕΙΔΟΠΟΙΗΣΗ:** Προτού εκτελέσετε οποιαδήποτε εργασία στο εσωτερικό του υπολογιστή σας, διαβάστε τις πληροφορίες που παραλάβατε μαζί του και αφορούν για θέματα ασφάλειας και ακολουθήστε τα βήματα που περιγράφει η ενότητα [Πριν από την εκτέλεση εργασιών στο εσωτερικό του υπολογιστή σας](#). Μετά την εκτέλεση εργασιών στο εσωτερικό του υπολογιστή σας, ακολουθήστε τις οδηγίες που αναφέρει η ενότητα [Μετά την εκτέλεση εργασιών στο εσωτερικό του υπολογιστή σας](#). Για περισσότερες άριστες πρακτικές σε θέματα ασφάλειας, ανατρέξτε στην αρχική σελίδα του ιστοτόπου για τη συμμόρφωση προς τις κανονιστικές διατάξεις στη διεύθυνση www.dell.com/regulatory_compliance.

Προαπαιτούμενες ενέργειες

 **ΣΗΜΕΙΩΣΗ:** Το κεφάλαιο αυτό ισχύει μόνο για συστήματα με οθόνη που διαθέτει λειτουργία αφής. Για συστήματα. Στα συστήματα με οθόνη που δεν διαθέτει λειτουργία αφής τα μικρόφωνα θα είναι ενσωματωμένα στη διάταξη της κάμερας.

- 1 Αφαιρέστε τη [βάση](#).
- 2 Ακολουθήστε τη διαδικασία από το βήμα 1 έως το βήμα 2 που περιγράφονται στην ενότητα «[Αφαίρεση της μονάδας οπτικού δίσκου](#)».
- 3 Αφαιρέστε το [πίσω κάλυμμα](#).
- 4 Αφαιρέστε τη [θωράκιση της πλακέτας συστήματος](#).

Διαδικασία

- 1 Αποσυνδέστε το καλώδιο του μικροφώνου και της κάμερας από την πλακέτα συστήματος.
- 2 Σημειώστε τη διαδρομή του καλωδίου της κάμερας και αφαιρέστε το από τους οδηγούς της διαδρομής του και από τη γλωττίδα στη βάση της διάταξης της οθόνης.
- 3 Σημειώστε τη διαδρομή του καλωδίου της κεραίας και αφαιρέστε το από τη γλωττίδα στη βάση της διάταξης της οθόνης.

- 4** Αφαιρέστε το καλώδιο της κάμερας από τη γλωττίδα στην πίσω πλευρά του πλαισίου της κάμερας.

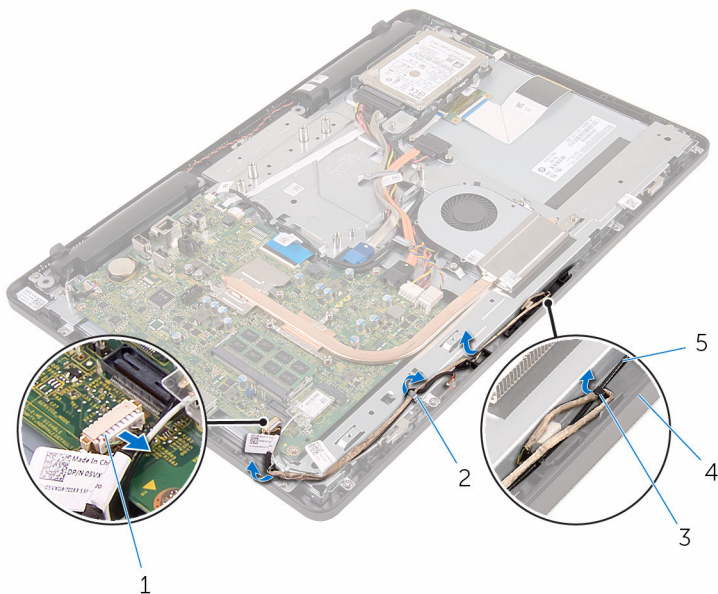

- | | | | |
|---|--------------------------------|---|----------------------|
| 1 | καλώδιο μικροφώνου και κάμερας | 2 | οδηγοί διαδρομής |
| 3 | γλωττίδα | 4 | βάση διάταξης οθόνης |
| 5 | καλώδιο κεραίας | | |

- 5** Με τα δάχτυλά σας σπρώξτε τον συνδετήρα συγκράτησης και γυρίστε ανάποδα την κάμερα.
- 6** Αποσυνδέστε από την κάμερα το καλώδιό της.

- 7** Αποδεσμεύστε το πλαίσιο της κάμερας από τη γλωττίδα στη βάση της διάταξης της οθόνης, σηκώστε το πλαίσιο και αφαιρέστε το.

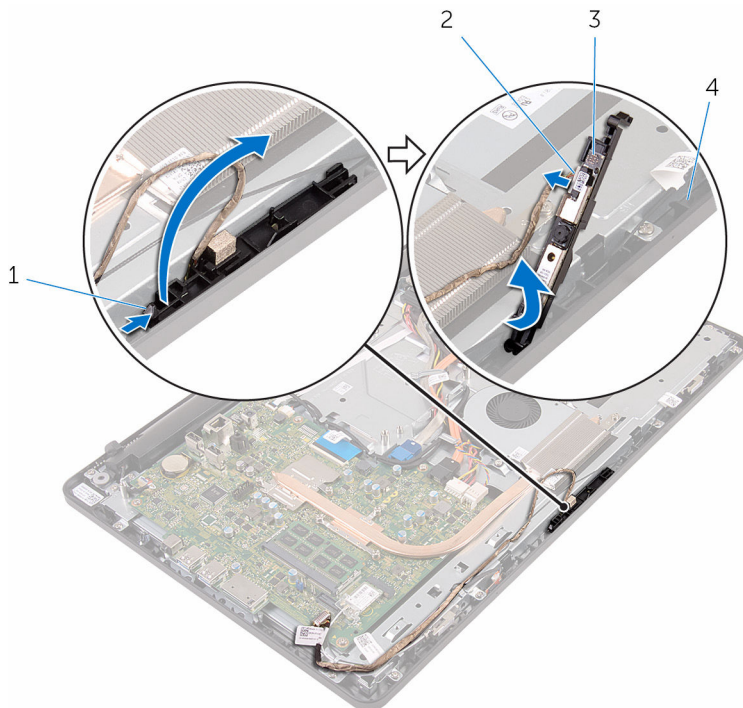

- | | | | |
|---|------------------------|---|----------------------|
| 1 | συνδετήρας συγκράτησης | 2 | καλώδιο κάμερας |
| 3 | πλαίσιο κάμερας | 4 | βάση διάταξης οθόνης |

- 8** Αποσπάστε προσεκτικά την κάμερα από το πλαίσιο της.

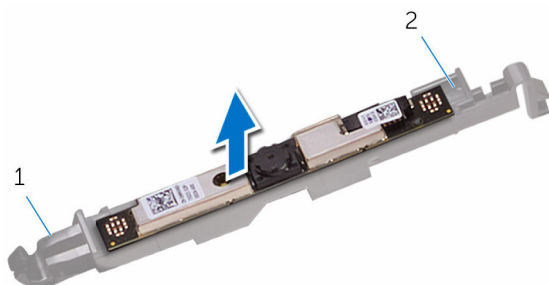

- | | | | |
|---|----------|---|-----------------|
| 1 | γλωττίδα | 2 | πλαίσιο κάμερας |
|---|----------|---|-----------------|

Επανατοποθέτηση της κάμερας

 **ΠΡΟΕΙΔΟΠΟΙΗΣΗ:** Προτού εκτελέσετε οποιαδήποτε εργασία στο εσωτερικό του υπολογιστή σας, διαβάστε τις πληροφορίες που παραλάβατε μαζί του και αφορούν για θέματα ασφάλειας και ακολουθήστε τα βήματα που περιγράφει η ενότητα [Πριν από την εκτέλεση εργασιών στο εσωτερικό του υπολογιστή σας](#). Μετά την εκτέλεση εργασιών στο εσωτερικό του υπολογιστή σας, ακολουθήστε τις οδηγίες που αναφέρει η ενότητα [Μετά την εκτέλεση εργασιών στο εσωτερικό του υπολογιστή σας](#). Για περισσότερες άριστες πρακτικές σε θέματα ασφάλειας, ανατρέξτε στην αρχική σελίδα του ιστοτόπου για τη συμμόρφωση προς τις κανονιστικές διατάξεις στη διεύθυνση www.dell.com/regulatory_compliance.

Διαδικασία

- 1 Προσαρτήστε την κάμερα στο πλαίσió της.
- 2 Συνδέστε στη μονάδα της κάμερας το καλώδιό της.
- 3 Πιέστε προς τα κάτω το πλαίσιο της κάμερας μέσα στην υποδοχή στη στεφάνη συγκράτησης της οθόνης τόσο ώστε να κουμπώσει στη σωστή θέση.
- 4 Περάστε στη διαδρομή του το καλώδιο της κάμερας και της κεραίας μέσα από τους οδηγούς της διαδρομής του πάνω στη βάση της διάταξης της οθόνης.
- 5 Συνδέστε το καλώδιο του μικροφώνου και της κάμερας στην πλακέτα συστήματος.

Μετέπειτα απαιτούμενες ενέργειες

- 1 Επανατοποθετήστε τη [θωράκιση της πλακέτας συστήματος](#).
- 2 Επανατοποθετήστε το [πίσω κάλυμμα](#).
- 3 Ακολουθήστε τη διαδικασία στο βήμα 4 που περιγράφεται στην ενότητα [«Επανατοποθέτηση της μονάδας οπτικού δίσκου»](#).
- 4 Επανατοποθετήστε τη [βάση](#).

Αφαίρεση της μπαταρίας σε σχήμα νομίσματος

 **ΠΡΟΕΙΔΟΠΟΙΗΣΗ:** Προτού εκτελέσετε οποιαδήποτε εργασία στο εσωτερικό του υπολογιστή σας, διαβάστε τις πληροφορίες που παραλάβετε μαζί του και αφορούν για θέματα ασφάλειας και ακολουθήστε τα βήματα που περιγράφει η ενότητα [Πριν από την εκτέλεση εργασιών στο εσωτερικό του υπολογιστή σας](#). Μετά την εκτέλεση εργασιών στο εσωτερικό του υπολογιστή σας, ακολουθήστε τις οδηγίες που αναφέρει η ενότητα [Μετά την εκτέλεση εργασιών στο εσωτερικό του υπολογιστή σας](#). Για περισσότερες άριστες πρακτικές σε θέματα ασφάλειας, ανατρέξτε στην αρχική σελίδα του ιστοτόπου για τη συμμόρφωση προς τις κανονιστικές διατάξεις στη διεύθυνση www.dell.com/regulatory_compliance.

 **ΠΡΟΣΟΧΗ:** Κατά την αφαίρεσης της μπαταρίας σε σχήμα νομίσματος, γίνεται επαναφορά των ρυθμίσεων του προγράμματος ρύθμισης BIOS στις προεπιλεγμένες τιμές τους. Συνιστούμε να σημειώσετε τις ρυθμίσεις του προγράμματος ρύθμισης του BIOS προτού αφαιρέσετε την μπαταρία σε σχήμα νομίσματος.

Προαπαιτούμενες ενέργειες

- 1 Αφαιρέστε τη [βάση](#).
- 2 Ακολουθήστε τη διαδικασία από το βήμα 1 έως το βήμα 2 που περιγράφονται στην ενότητα [«Αφαίρεση της μονάδας οπτικού δίσκου»](#).
- 3 Αφαιρέστε το [πίσω κάλυμμα](#).
- 4 Αφαιρέστε τη [θωράκιση της πλακέτας συστήματος](#).

Διαδικασία

Με μια πλαστική σφήνα ξεσφηνώστε *απαλά* την μπαταρία σε σχήμα νομίσματος από την υποδοχή της στην πλακέτα συστήματος.

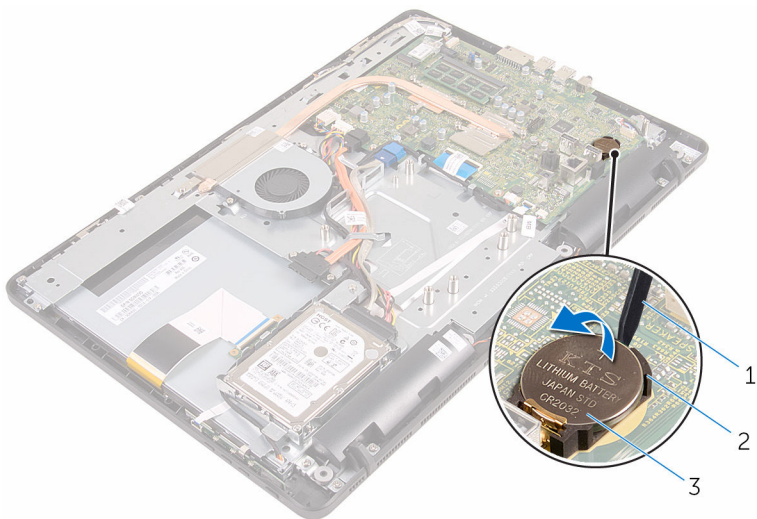

1 πλαστική σφήνα

2 υποδοχή μπαταρίας

3 μπαταρία σε σχήμα νομίσματος

Επανατοποθέτηση της μπαταρίας σε σχήμα νομίσματος.

 **ΠΡΟΕΙΔΟΠΟΙΗΣΗ:** Προτού εκτελέσετε οποιαδήποτε εργασία στο εσωτερικό του υπολογιστή σας, διαβάστε τις πληροφορίες που παραλάβατε μαζί του και αφορούν για θέματα ασφάλειας και ακολουθήστε τα βήματα που περιγράφει η ενότητα [Πριν από την εκτέλεση εργασιών στο εσωτερικό του υπολογιστή σας](#). Μετά την εκτέλεση εργασιών στο εσωτερικό του υπολογιστή σας, ακολουθήστε τις οδηγίες που αναφέρει η ενότητα [Μετά την εκτέλεση εργασιών στο εσωτερικό του υπολογιστή σας](#). Για περισσότερες άριστες πρακτικές σε θέματα ασφάλειας, ανατρέξτε στην αρχική σελίδα του ιστοτόπου για τη συμμόρφωση προς τις κανονιστικές διατάξεις στη διεύθυνση www.dell.com/regulatory_compliance.

Διαδικασία

Περάστε την μπαταρία σε σχήμα νομίσματος μέσα στην υποδοχή της με τον θετικό πόλο στραμμένο προς τα πάνω και πιέστε την προς τα κάτω για να κουμπώσει στη σωστή θέση.

Μετέπειτα απαιτούμενες ενέργειες

- 1 Επανατοποθετήστε τη [θωράκιση της πλακέτας συστήματος](#).
- 2 Επανατοποθετήστε το [πίσω κάλυμμα](#).
- 3 Ακολουθήστε τη διαδικασία στο βήμα 4 που περιγράφεται στην ενότητα [«Επανατοποθέτηση της μονάδας οπτικού δίσκου»](#).
- 4 Επανατοποθετήστε τη [βάση](#).

Αφαίρεση του ανεμιστήρα

 **ΠΡΟΕΙΔΟΠΟΙΗΣΗ:** Προτού εκτελέσετε οποιαδήποτε εργασία στο εσωτερικό του υπολογιστή σας, διαβάστε τις πληροφορίες που παραλάβατε μαζί του και αφορούν για θέματα ασφάλειας και ακολουθήστε τα βήματα που περιγράφει η ενότητα [Πριν από την εκτέλεση εργασιών στο εσωτερικό του υπολογιστή σας](#). Μετά την εκτέλεση εργασιών στο εσωτερικό του υπολογιστή σας, ακολουθήστε τις οδηγίες που αναφέρει η ενότητα [Μετά την εκτέλεση εργασιών στο εσωτερικό του υπολογιστή σας](#). Για περισσότερες άριστες πρακτικές σε θέματα ασφάλειας, ανατρέξτε στην αρχική σελίδα του ιστοτόπου για τη συμμόρφωση προς τις κανονιστικές διατάξεις στη διεύθυνση www.dell.com/regulatory_compliance.

Προαπαιτούμενες ενέργειες

- 1 Αφαιρέστε τη [βάση](#).
- 2 Ακολουθήστε τη διαδικασία από το βήμα 1 έως το βήμα 2 που περιγράφονται στην ενότητα «[Αφαίρεση της μονάδας οπτικού δίσκου](#)».
- 3 Αφαιρέστε το [πίσω κάλυμμα](#).
- 4 Αφαιρέστε τη [θωράκιση της πλακέτας συστήματος](#).

Διαδικασία

- 1 Αποσυνδέστε το καλώδιο του ανεμιστήρα από την πλακέτα συστήματος.
- 2 Αφαιρέστε τις βίδες που συγκρατούν τον ανεμιστήρα στη βάση της διάταξης της οθόνης.

- 3** Σηκώστε τον ανεμιστήρα και μετακινήστε τον συρτά κάτω από την ψύκτρα για να τον αφαιρέσετε.

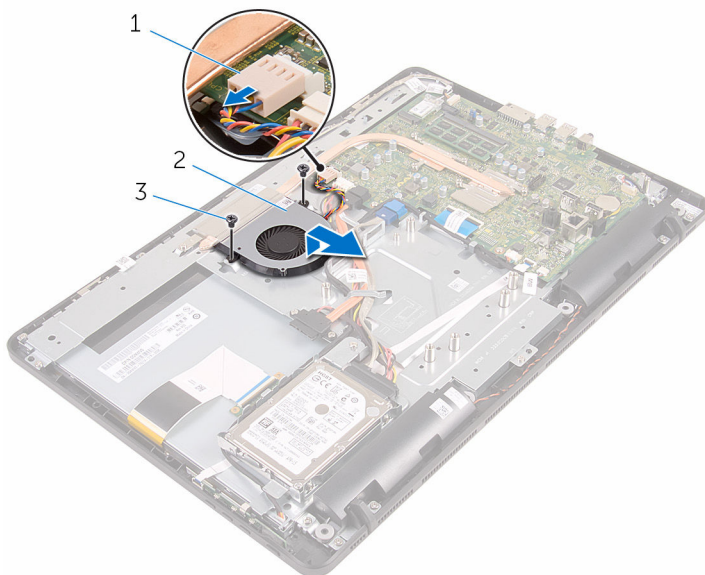

1 καλώδιο ανεμιστήρα

2 ανεμιστήρας

3 βίδες (2)

Επανατοποθέτηση του ανεμιστήρα



ΠΡΟΕΙΔΟΠΟΙΗΣΗ: Προτού εκτελέσετε οποιαδήποτε εργασία στο εσωτερικό του υπολογιστή σας, διαβάστε τις πληροφορίες που παραλάβατε μαζί του και αφορούν για θέματα ασφάλειας και ακολουθήστε τα βήματα που περιγράφει η ενότητα [Πριν από την εκτέλεση εργασιών στο εσωτερικό του υπολογιστή σας](#). Μετά την εκτέλεση εργασιών στο εσωτερικό του υπολογιστή σας, ακολουθήστε τις οδηγίες που αναφέρει η ενότητα [Μετά την εκτέλεση εργασιών στο εσωτερικό του υπολογιστή σας](#). Για περισσότερες άριστες πρακτικές σε θέματα ασφάλειας, ανατρέξτε στην αρχική σελίδα του ιστοτόπου για τη συμμόρφωση προς τις κανονιστικές διατάξεις στη διεύθυνση www.dell.com/regulatory_compliance.



Διαδικασία

- 1 Φέρτε συρτά τον ανεμιστήρα κάτω από την ψύκτρα και τοποθετήστε τον επάνω στη βάση της διάταξης της θόνης.
- 2 Ευθυγραμμίστε τις οπές για τις βίδες στον ανεμιστήρα με τις αντίστοιχες οπές στη βάση της διάταξης της θόνης.
- 3 Επανατοποθετήστε τις βίδες που συγκρατούν τον ανεμιστήρα στη βάση της διάταξης της θόνης.
- 4 Συνδέστε το καλώδιο του ανεμιστήρα στην πλακέτα συστήματος.

Μετέπειτα απαιτούμενες ενέργειες

- 1 Επανατοποθετήστε τη [θωράκιση της πλακέτας συστήματος](#).
- 2 Επανατοποθετήστε το [πίσω κάλυμμα](#).
- 3 Ακολουθήστε τη διαδικασία στο βήμα 4 που περιγράφεται στην ενότητα [«Επανατοποθέτηση της μονάδας οπτικού δίσκου»](#).
- 4 Επανατοποθετήστε τη [βάση](#).

Αφαίρεση της ψύκτρας

-  **ΠΡΟΕΙΔΟΠΟΙΗΣΗ:** Προτού εκτελέσετε οποιαδήποτε εργασία στο εσωτερικό του υπολογιστή σας, διαβάστε τις πληροφορίες που παραλάβατε μαζί του και αφορούν για θέματα ασφάλειας και ακολουθήστε τα βήματα που περιγράφει η ενότητα [Πριν από την εκτέλεση εργασιών στο εσωτερικό του υπολογιστή σας](#). Μετά την εκτέλεση εργασιών στο εσωτερικό του υπολογιστή σας, ακολουθήστε τις οδηγίες που αναφέρει η ενότητα [Μετά την εκτέλεση εργασιών στο εσωτερικό του υπολογιστή σας](#). Για περισσότερες άριστες πρακτικές σε θέματα ασφάλειας, ανατρέξτε στην αρχική σελίδα του ιστοτόπου για τη συμμόρφωση προς τις κανονιστικές διατάξεις στη διεύθυνση www.dell.com/regulatory_compliance.
-  **ΠΡΟΕΙΔΟΠΟΙΗΣΗ:** Η ψύκτρα ενδέχεται να θερμανθεί στη διάρκεια της κανονικής λειτουργίας. Προτού την αγγίξετε, αφήστε να περάσει αρκετή ώρα για να κρυώσει.
-  **ΠΡΟΣΟΧΗ:** Για να επιτευχθεί η μέγιστη ψύξη του επεξεργαστή, μην αγγίζετε τις περιοχές μετάδοσης θερμότητας στην ψύκτρα. Το λίπος της επιδερμίδας σας μπορεί να μειώσει την ικανότητα μεταφοράς θερμότητας της θερμικής πάστας.

Προαπαιτούμενες ενέργειες

- 1 Αφαιρέστε τη [βάση](#).
- 2 Ακολουθήστε τη διαδικασία από το βήμα 1 έως το βήμα 2 που περιγράφονται στην ενότητα [«Αφαίρεση της μονάδας οπτικού δίσκου»](#).
- 3 Αφαιρέστε το [πίσω κάλυμμα](#).
- 4 Αφαιρέστε τη [θωράκιση της πλακέτας συστήματος](#).

Διαδικασία

- 1 Αφαιρέστε τη βίδα που συγκρατεί την ψύκτρα στη βάση της διάταξης της οθόνης.
- 2 Χαλαρώστε τις μη αποσπώμενες βίδες που συγκρατούν την ψύκτρα στην πλακέτα συστήματος τη μία μετά την άλλη (με τη σειρά που υποδεικνύεται πάνω στην ψύκτρα).

3 Σηκώστε την ψύκτρα και αφαιρέστε την από την πλακέτα συστήματος.

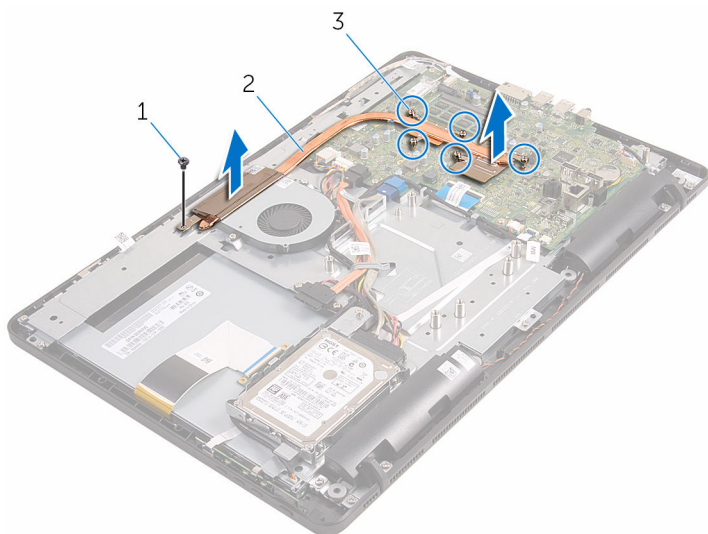



1 βίδα

2 ψύκτρα

3 μη αποσπώμενες βίδες (5)

Επανατοποθέτηση της ψύκτρας

 **ΠΡΟΕΙΔΟΠΟΙΗΣΗ:** Προτού εκτελέσετε οποιαδήποτε εργασία στο εσωτερικό του υπολογιστή σας, διαβάστε τις πληροφορίες που παραλάβατε μαζί του και αφορούν για θέματα ασφάλειας και ακολουθήστε τα βήματα που περιγράφει η ενότητα [Πριν από την εκτέλεση εργασιών στο εσωτερικό του υπολογιστή σας](#). Μετά την εκτέλεση εργασιών στο εσωτερικό του υπολογιστή σας, ακολουθήστε τις οδηγίες που αναφέρει η ενότητα [Μετά την εκτέλεση εργασιών στο εσωτερικό του υπολογιστή σας](#). Για περισσότερες άριστες πρακτικές σε θέματα ασφάλειας, ανατρέξτε στην αρχική σελίδα του ιστοτόπου για τη συμμόρφωση προς τις κανονιστικές διατάξεις στη διεύθυνση www.dell.com/regulatory_compliance.

 **ΠΡΟΣΟΧΗ:** Αν η ψύκτρα του επεξεργαστή δεν είναι σωστά ευθυγραμμισμένη, μπορεί να προκληθεί ζημιά στην πλακέτα συστήματος και στον επεξεργαστή.

 **ΣΗΜΕΙΩΣΗ:** Μπορείτε να ξαναχρησιμοποιήσετε την αρχική θερμική πάστα αν επανεγκαταστήσετε μαζί την αρχική πλακέτα συστήματος και την ψύκτρα. Αν έχετε αντικαταστήσει είτε την πλακέτα συστήματος είτε την ψύκτρα, χρησιμοποιήστε το θερμικό υπόθεμα που θα βρείτε στο εργαλειοσύνολο για να διασφαλίσετε ότι θα επιτευχθεί η θερμική αγωγιμότητα.

Διαδικασία

- 1 Ευθυγραμμίστε τις μη αποσπώμενες βίδες στην ψύκτρα με τις αντίστοιχες οπές στην πλακέτα συστήματος.
- 2 Σφίξτε τις μη αποσπώμενες βίδες που συγκρατούν την ψύκτρα στην πλακέτα συστήματος τη μία μετά την άλλη (με τη σειρά που υποδεικνύεται πάνω στην ψύκτρα).
- 3 Επανατοποθετήστε τη βίδα που συγκρατεί την ψύκτρα στη βάση της διάταξης της θόνης.

Μετάπειτα απαιτούμενες ενέργειες

- 1 Επανατοποθετήστε τη [θωράκιση της πλακέτας συστήματος](#).
- 2 Επανατοποθετήστε το [πίσω κάλυμμα](#).
- 3 Ακολουθήστε τη διαδικασία στο βήμα 4 που περιγράφεται στην ενότητα «[Επανατοποθέτηση της μονάδας οπτικού δίσκου](#)».
- 4 Επανατοποθετήστε τη [βάση](#).

Αφαίρεση των ηχείων



ΠΡΟΕΙΔΟΠΟΙΗΣΗ: Προτού εκτελέσετε οποιαδήποτε εργασία στο εσωτερικό του υπολογιστή σας, διαβάστε τις πληροφορίες που παραλάβατε μαζί του και αφορούν για θέματα ασφάλειας και ακολουθήστε τα βήματα που περιγράφει η ενότητα [Πριν από την εκτέλεση εργασιών στο εσωτερικό του υπολογιστή σας](#). Μετά την εκτέλεση εργασιών στο εσωτερικό του υπολογιστή σας, ακολουθήστε τις οδηγίες που αναφέρει η ενότητα [Μετά την εκτέλεση εργασιών στο εσωτερικό του υπολογιστή σας](#). Για περισσότερες άριστες πρακτικές σε θέματα ασφάλειας, ανατρέξτε στην αρχική σελίδα του ιστοτόπου για τη συμμόρφωση προς τις κανονιστικές διατάξεις στη διεύθυνση www.dell.com/regulatory_compliance.

Προαπαιτούμενες ενέργειες

- 1 Αφαιρέστε τη [βάση](#).
- 2 Ακολουθήστε τη διαδικασία από το βήμα 1 έως το βήμα 2 που περιγράφονται στην ενότητα «[Αφαίρεση της μονάδας οπτικού δίσκου](#)».
- 3 Αφαιρέστε το [πίσω κάλυμμα](#).
- 4 Αφαιρέστε τη [θωράκιση της πλακέτας συστήματος](#).

Διαδικασία

- 1 Αποσυνδέστε το καλώδιο των ηχείων από την πλακέτα συστήματος.
- 2 Σημειώστε τη διαδρομή του καλωδίου των ηχείων και τη θέση των λαστιχένιων δακτυλίων στερέωσης επάνω στη στεφάνη συγκράτησης του υπολογιστή.

- 3** Σηκώστε τα ηχεία μαζί με το καλώδιό τους και αφαιρέστε τα από τη στεφάνη συγκράτησης της οθόνης.

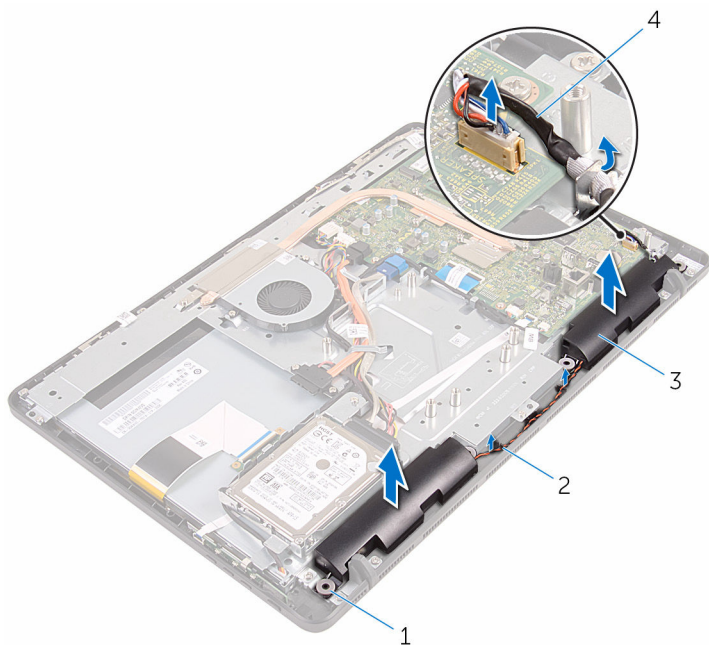

1 λαστιχένιοι δακτύλιοι στερέωσης (4)

3 ηχεία (2)

2 οδηγοί διαδρομής

4 καλώδιο ηχείων

Επανατοποθέτηση των ηχείων

 **ΠΡΟΕΙΔΟΠΟΙΗΣΗ:** Προτού εκτελέσετε οποιαδήποτε εργασία στο εσωτερικό του υπολογιστή σας, διαβάστε τις πληροφορίες που παραλάβετε μαζί του και αφορούν για θέματα ασφάλειας και ακολουθήστε τα βήματα που περιγράφει η ενότητα [Πριν από την εκτέλεση εργασιών στο εσωτερικό του υπολογιστή σας](#). Μετά την εκτέλεση εργασιών στο εσωτερικό του υπολογιστή σας, ακολουθήστε τις οδηγίες που αναφέρει η ενότητα [Μετά την εκτέλεση εργασιών στο εσωτερικό του υπολογιστή σας](#). Για περισσότερες άριστες πρακτικές σε θέματα ασφάλειας, ανατρέξτε στην αρχική σελίδα του ιστοτόπου για τη συμμόρφωση προς τις κανονιστικές διατάξεις στη διεύθυνση www.dell.com/regulatory_compliance.

Διαδικασία

- 1 Χρησιμοποιώντας τα σημεία ευθυγράμμισης και τους λαστιχένιους δακτυλίους στερέωσης στη στεφάνη συγκράτησης της οθόνης, τοποθετήστε τα ηχεία πάνω στη στεφάνη συγκράτησης.
- 2 Περάστε στη διαδρομή του το καλώδιο των ηχείων μέσα από τους οδηγούς της διαδρομής του επάνω στη στεφάνη συγκράτησης της οθόνης και στη βάση της διάταξης της οθόνης.
- 3 Συνδέστε το καλώδιο των ηχείων στην πλακέτα συστήματος.

Μετέπειτα απαιτούμενες ενέργειες

- 1 Επανατοποθετήστε τη [θωράκιση της πλακέτας συστήματος](#).
- 2 Επανατοποθετήστε το [πίσω κάλυμμα](#).
- 3 Ακολουθήστε τη διαδικασία στο βήμα 4 που περιγράφεται στην ενότητα «[Επανατοποθέτηση της μονάδας οπτικού δίσκου](#)».
- 4 Επανατοποθετήστε τη [βάση](#).

Αφαίρεση της πλακέτας συστήματος

 **ΠΡΟΕΙΔΟΠΟΙΗΣΗ:** Προτού εκτελέσετε οποιαδήποτε εργασία στο εσωτερικό του υπολογιστή σας, διαβάστε τις πληροφορίες που παραλάβατε μαζί του και αφορούν για θέματα ασφάλειας και ακολουθήστε τα βήματα που περιγράφει η ενότητα [Πριν από την εκτέλεση εργασιών στο εσωτερικό του υπολογιστή σας](#). Μετά την εκτέλεση εργασιών στο εσωτερικό του υπολογιστή σας, ακολουθήστε τις οδηγίες που αναφέρει η ενότητα [Μετά την εκτέλεση εργασιών στο εσωτερικό του υπολογιστή σας](#). Για περισσότερες άριστες πρακτικές σε θέματα ασφάλειας, ανατρέξτε στην αρχική σελίδα του ιστοτόπου για τη συμμόρφωση προς τις κανονιστικές διατάξεις στη διεύθυνση www.dell.com/regulatory_compliance.

 **ΣΗΜΕΙΩΣΗ:** Η ετικέτα εξυπηρέτησης του υπολογιστή σας είναι αποθηκευμένη στην πλακέτα συστήματος. Πρέπει να καταχωρίσετε την ετικέτα εξυπηρέτησης στο πρόγραμμα ρύθμισης του BIOS αφού επανατοποθετήσετε την πλακέτα συστήματος.

 **ΣΗΜΕΙΩΣΗ:** Κατά την επανατοποθέτηση της πλακέτας συστήματος, καταργούνται όσες αλλαγές κάνατε στο BIOS χρησιμοποιώντας το πρόγραμμα ρύθμισής του. Πρέπει να κάνετε ξανά τις επιθυμητές αλλαγές αφού επανατοποθετήσετε την πλακέτα συστήματος.

 **ΣΗΜΕΙΩΣΗ:** Προτού αποσυνδέσετε τα καλώδια από την πλακέτα συστήματος, σημειώστε τη θέση των συνδέσμων ώστε να μπορέσετε να επανασυνδέσετε σωστά τα καλώδια μετά την επανατοποθέτηση της πλακέτας συστήματος.

Προαπαιτούμενες ενέργειες

- 1 Αφαιρέστε τη [βάση](#).
- 2 Ακολουθήστε τη διαδικασία από το βήμα 1 έως το βήμα 2 που περιγράφονται στην ενότητα [«Αφαίρεση της μονάδας οπτικού δίσκου»](#).
- 3 Αφαιρέστε το [πίσω κάλυμμα](#).
- 4 Αφαιρέστε τη [θωράκιση της πλακέτας συστήματος](#).
- 5 Αφαιρέστε την [γύκτρα](#).
- 6 Αφαιρέστε τη [μονάδα μνήμης](#).
- 7 Αφαιρέστε την [κάρτα ασύρματης επικοινωνίας](#).

Διαδικασία

- 1 Αποσυνδέστε από την πλακέτα συστήματος το καλώδιο του ανεμιστήρα, το καλώδιο τροφοδοσίας του σκληρού δίσκου και της μονάδας οπτικού δίσκου, το καλώδιο δεδομένων της μονάδας οπτικού δίσκου, το καλώδιο δεδομένων του σκληρού δίσκου, το καλώδιο του μικροφώνου και της κάμερας, το καλώδιο των ηχείων, το καλώδιο τροφοδοσίας του πλαισίου της οθόνης και το καλώδιο της πλακέτας της λειτουργίας αφής.

- 2 Ανοίξτε τα μάνταλα και αποσυνδέστε το καλώδιο της πλακέτας των κουμπιών ρύθμισης και το καλώδιο της οθόνης από την πλακέτα συστήματος.

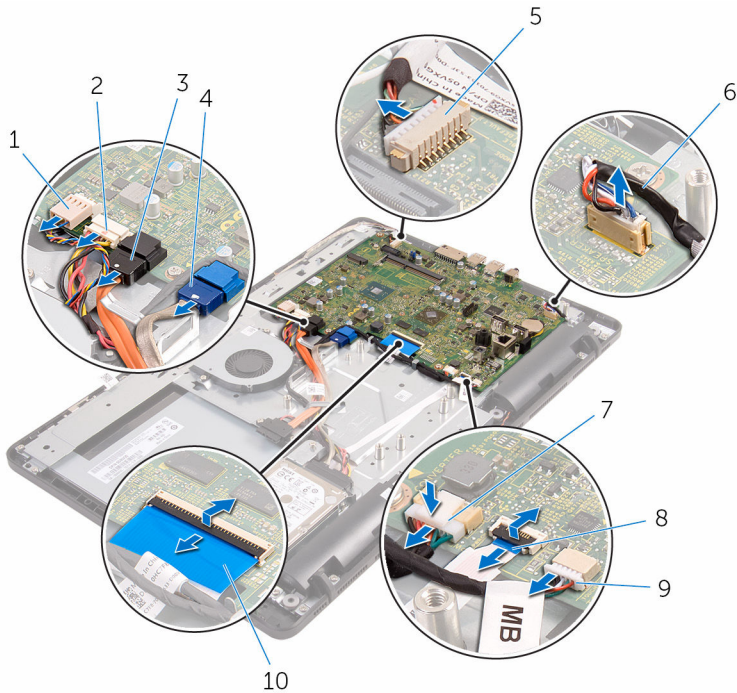

- | | | | |
|---|--|----|---|
| 1 | καλώδιο ανεμιστήρα | 2 | καλώδιο τροφοδοσίας σκληρού δίσκου και μονάδας οπτικού δίσκου |
| 3 | καλώδιο δεδομένων μονάδας οπτικού δίσκου | 4 | καλώδιο δεδομένων σκληρού δίσκου |
| 5 | καλώδιο μικροφώνου και κάμερας | 6 | καλώδιο ηχείων |
| 7 | καλώδιο τροφοδοσίας πλαισίου οθόνης | 8 | καλώδιο πλακέτας κουμπιών ρύθμισης |
| 9 | καλώδιο πλακέτας λειτουργίας αφής | 10 | καλώδιο οθόνης |

 **ΣΗΜΕΙΩΣΗ:** Το καλώδιο της πλακέτας της λειτουργίας αφής δεν είναι διαθέσιμο σε όλα τα συστήματα. Δεν διαθέτουν της λειτουργία αφής.

- 3 Αφαιρέστε τις βίδες που συγκρατούν την πλακέτα συστήματος στη βάση της διάταξης της οθόνης.
- 4 Σηκώστε την πλακέτα συστήματος και αφαιρέστε την από τη βάση της διάταξης της οθόνης.

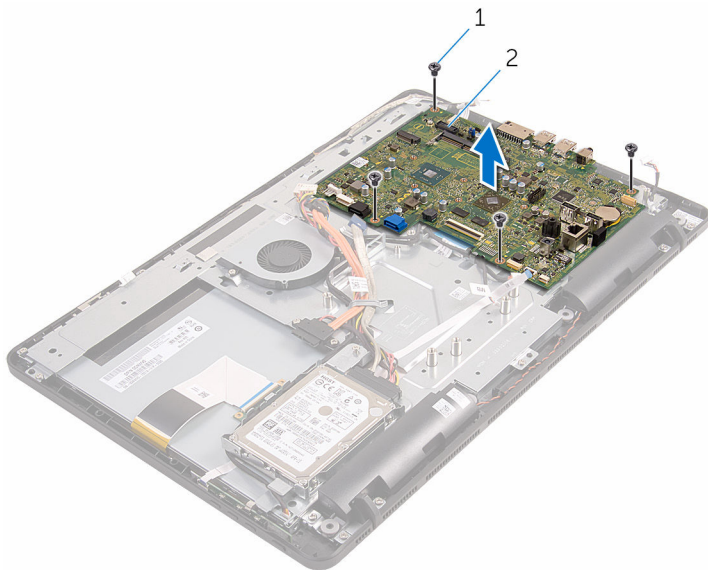



1 βίδες (4)

2 πλακέτα συστήματος

Επανατοποθέτηση της πλακέτας συστήματος

 **ΠΡΟΕΙΔΟΠΟΙΗΣΗ:** Προτού εκτελέσετε οποιαδήποτε εργασία στο εσωτερικό του υπολογιστή σας, διαβάστε τις πληροφορίες που παραλάβατε μαζί του και αφορούν για θέματα ασφάλειας και ακολουθήστε τα βήματα που περιγράφει η ενότητα [Πριν από την εκτέλεση εργασιών στο εσωτερικό του υπολογιστή σας](#). Μετά την εκτέλεση εργασιών στο εσωτερικό του υπολογιστή σας, ακολουθήστε τις οδηγίες που αναφέρει η ενότητα [Μετά την εκτέλεση εργασιών στο εσωτερικό του υπολογιστή σας](#). Για περισσότερες άριστες πρακτικές σε θέματα ασφάλειας, ανατρέξτε στην αρχική σελίδα του ιστοτόπου για τη συμμόρφωση προς τις κανονιστικές διατάξεις στη διεύθυνση www.dell.com/regulatory_compliance.

 **ΣΗΜΕΙΩΣΗ:** Η ετικέτα εξυπηρέτησης του υπολογιστή σας είναι αποθηκευμένη στην πλακέτα συστήματος. Πρέπει να καταχωρίσετε την ετικέτα εξυπηρέτησης στο πρόγραμμα ρύθμισης του BIOS αφού επανατοποθετήσετε την πλακέτα συστήματος.

 **ΣΗΜΕΙΩΣΗ:** Κατά την επανατοποθέτηση της πλακέτας συστήματος, καταργούνται όλες αλλαγές κάνετε στο BIOS χρησιμοποιώντας το πρόγραμμα ρύθμισής του. Πρέπει να κάνετε ξανά τις επιθυμητές αλλαγές αφού επανατοποθετήσετε την πλακέτα συστήματος.

Διαδικασία

- 1 Ευθυγραμμίστε τις οπές για τις βίδες στην πλακέτα συστήματος με τις αντίστοιχες οπές στη βάση της διάταξης της οθόνης.
- 2 Επανατοποθετήστε τις βίδες που συγκρατούν την πλακέτα συστήματος στη βάση της διάταξης της οθόνης.
- 3 Περάστε συρτά το καλώδιο της πλακέτας των κουμπιών ρύθμισης και το καλώδιο της οθόνης μέσα στους συνδέσμους τους στην πλακέτα συστήματος και κλείστε τα μάνταλα για να στερεώσετε τα καλώδια.
- 4 Συνδέστε στην πλακέτα συστήματος το καλώδιο της πλακέτας της λειτουργίας αφής, το καλώδιο τροφοδοσίας του πλαισίου της οθόνης, το καλώδιο των ηχείων, το καλώδιο του μικροφώνου και της κάμερας, το καλώδιο δεδομένων του σκληρού δίσκου, το καλώδιο δεδομένων της μονάδας οπτικού δίσκου, το καλώδιο τροφοδοσίας του σκληρού δίσκου και της μονάδας οπτικού δίσκου και το καλώδιο του ανεμιστήρα.

Μετέπειτα απαιτούμενες ενέργειες

- 1 Επανατοποθετήστε την [κάρτα ασύρματης επικοινωνίας](#).
- 2 Επανατοποθετήστε τη [μονάδα μνήμης](#).
- 3 Επανατοποθετήστε την [ψύκτρα](#).
- 4 Επανατοποθετήστε τη [θωράκιση της πλακέτας συστήματος](#).
- 5 Επανατοποθετήστε το [πίσω κάλυμμα](#).
- 6 Ακολουθήστε τη διαδικασία στο βήμα 4 που περιγράφεται στην ενότητα «[Επανατοποθέτηση της μονάδας οπτικού δίσκου](#)».
- 7 Επανατοποθετήστε τη [βάση](#).

Αφαίρεση του καλωδίου της οθόνης

 **ΠΡΟΕΙΔΟΠΟΙΗΣΗ:** Προτού εκτελέσετε οποιαδήποτε εργασία στο εσωτερικό του υπολογιστή σας, διαβάστε τις πληροφορίες που παραλάβατε μαζί του και αφορούν για θέματα ασφάλειας και ακολουθήστε τα βήματα που περιγράφει η ενότητα [Πριν από την εκτέλεση εργασιών στο εσωτερικό του υπολογιστή σας](#). Μετά την εκτέλεση εργασιών στο εσωτερικό του υπολογιστή σας, ακολουθήστε τις οδηγίες που αναφέρει η ενότητα [Μετά την εκτέλεση εργασιών στο εσωτερικό του υπολογιστή σας](#). Για περισσότερες άριστες πρακτικές σε θέματα ασφάλειας, ανατρέξτε στην αρχική σελίδα του ιστοτόπου για τη συμμόρφωση προς τις κανονιστικές διατάξεις στη διεύθυνση www.dell.com/regulatory_compliance.

Προαπαιτούμενες ενέργειες

- 1 Αφαιρέστε τη [βάση](#).
- 2 Ακολουθήστε τη διαδικασία από το βήμα 1 έως το βήμα 2 που περιγράφονται στην ενότητα [«Αφαίρεση της μονάδας οπτικού δίσκου»](#).
- 3 Αφαιρέστε το [πίσω κάλυμμα](#).
- 4 Αφαιρέστε τη [μονάδα μνήμης](#).
- 5 Αφαιρέστε την [κάρτα ασύρματης επικοινωνίας](#).
- 6 Αφαιρέστε την [πλακέτα των κουμπιών ρύθμισης](#).
- 7 Αφαιρέστε το [μικρόφωνο](#).
- 8 Αφαιρέστε τη [θωράκιση της πλακέτας συστήματος](#).
- 9 Αφαιρέστε την [ψύκτρα](#).
- 10 Αφαιρέστε την [πλακέτα συστήματος](#).

Διαδικασία

- 1 Ξεκολλήστε την ταινία που συγκρατεί το καλώδιο της οθόνης στη διάταξή της.
- 2 Πιέστε τους συνδετήρες και αποσυνδέστε το καλώδιο της οθόνης από τη διάταξή της.

3 Σηκώστε το καλώδιο της οθόνης και αφαιρέστε το από τη διάταξη της.

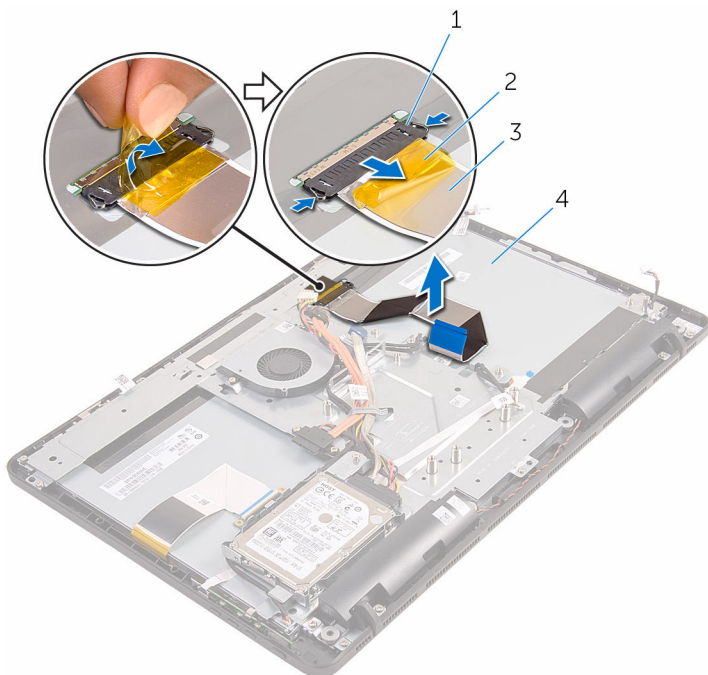

- 1 συνδετήρες (2)
- 3 καλώδιο οθόνης

- 2 ταινία
- 4 διάταξη οθόνης

Επανατοποθέτηση του καλωδίου της οθόνης

 **ΠΡΟΕΙΔΟΠΟΙΗΣΗ:** Προτού εκτελέσετε οποιαδήποτε εργασία στο εσωτερικό του υπολογιστή σας, διαβάστε τις πληροφορίες που παραλάβατε μαζί του και αφορούν για θέματα ασφάλειας και ακολουθήστε τα βήματα που περιγράφει η ενότητα [Πριν από την εκτέλεση εργασιών στο εσωτερικό του υπολογιστή σας](#). Μετά την εκτέλεση εργασιών στο εσωτερικό του υπολογιστή σας, ακολουθήστε τις οδηγίες που αναφέρει η ενότητα [Μετά την εκτέλεση εργασιών στο εσωτερικό του υπολογιστή σας](#). Για περισσότερες άριστες πρακτικές σε θέματα ασφάλειας, ανατρέξτε στην αρχική σελίδα του ιστοτόπου για τη συμμόρφωση προς τις κανονιστικές διατάξεις στη διεύθυνση www.dell.com/regulatory_compliance.

Διαδικασία

- 1 Συνδέστε το καλώδιο της οθόνης στη διάταξή της και κλείστε το μάνταλο για να στερεώσετε το καλώδιο.
- 2 Κολλήστε την ταινία που συγκρατεί το καλώδιο της οθόνης στη διάταξή της.

Μετέπειτα απαιτούμενες ενέργειες

- 1 Επανατοποθετήστε την [πλακέτα συστήματος](#).
- 2 Επανατοποθετήστε την [γύκτρα](#).
- 3 Επανατοποθετήστε τη [θωράκιση της πλακέτας συστήματος](#).
- 4 Επανατοποθετήστε το [μικρόφωνο](#).
- 5 Επανατοποθετήστε την [πλακέτα των κουμπιών ρύθμισης](#).
- 6 Επανατοποθετήστε την [κάρτα ασύρματης επικοινωνίας](#).
- 7 Επανατοποθετήστε τη [μονάδα μνήμης](#).
- 8 Επανατοποθετήστε το [πίσω κάλυμμα](#).
- 9 Ακολουθήστε τη διαδικασία στο βήμα 4 που περιγράφεται στην ενότητα «[Επανατοποθέτηση της μονάδας οπτικού δίσκου](#)».
- 10 Επανατοποθετήστε τη [βάση](#).

Αφαίρεση της διάταξης της οθόνης

⚠ ΠΡΟΕΙΔΟΠΟΙΗΣΗ: Προτού εκτελέσετε οποιαδήποτε εργασία στο εσωτερικό του υπολογιστή σας, διαβάστε τις πληροφορίες που παραλάβατε μαζί του και αφορούν για θέματα ασφάλειας και ακολουθήστε τα βήματα που περιγράφει η ενότητα [Πριν από την εκτέλεση εργασιών στο εσωτερικό του υπολογιστή σας](#). Μετά την εκτέλεση εργασιών στο εσωτερικό του υπολογιστή σας, ακολουθήστε τις οδηγίες που αναφέρει η ενότητα [Μετά την εκτέλεση εργασιών στο εσωτερικό του υπολογιστή σας](#). Για περισσότερες άριστες πρακτικές σε θέματα ασφάλειας, ανατρέξτε στην αρχική σελίδα του ιστοτόπου για τη συμμόρφωση προς τις κανονιστικές διατάξεις στη διεύθυνση www.dell.com/regulatory_compliance.

Προαπαιτούμενες ενέργειες

- 1 Αφαιρέστε τη [βάση](#).
- 2 Ακολουθήστε τη διαδικασία από το βήμα 1 έως το βήμα 2 που περιγράφονται στην ενότητα «[Αφαίρεση της μονάδας οπτικού δίσκου](#)».
- 3 Αφαιρέστε το [πίσω κάλυμμα](#).
- 4 Ακολουθήστε τη διαδικασία από το βήμα 1 έως το βήμα 4 που περιγράφονται στην ενότητα «[Αφαίρεση του σκληρού δίσκου](#)».
- 5 Αφαιρέστε την [πλακέτα των κουμπιών ρύθμισης](#).
- 6 Αφαιρέστε το [μικρόφωνο](#).
- 7 Αφαιρέστε τη [θωράκιση της πλακέτας συστήματος](#).
- 8 Αφαιρέστε την [κάμερα](#).
- 9 Αφαιρέστε τον [ανεμιστήρα](#).
- 10 Αφαιρέστε την [ψύκτρα](#).
- 11 Αφαιρέστε τη [μονάδα μνήμης](#).
- 12 Αφαιρέστε τα [ηχεία](#).
- 13 Αφαιρέστε την [κάρτα ασύρματης επικοινωνίας](#).
- 14 Αφαιρέστε την [πλακέτα συστήματος](#).
- 15 Αφαιρέστε το [καλώδιο της οθόνης](#).

Διαδικασία

- 1 Αφαιρέστε τις βίδες που συγκρατούν το καλώδιο δεδομένων της μονάδας οπτικού δίσκου στη βάση της διάταξης της οθόνης.
- 2 Αποσυνδέστε το καλώδιο της πλακέτας της οθόνης αφής και το καλώδιο τροφοδοσίας του πλαισίου της οθόνης από τους συνδέσμους τους στη βάση της διάταξης της οθόνης.
- 3 Σημειώστε τη διαδρομή του καλωδίου δεδομένων της μονάδας οπτικού δίσκου, του καλωδίου της πλακέτας της λειτουργίας αφής, του καλωδίου του οπίσθιου φωτισμού της οθόνης, του καλωδίου του σκληρού δίσκου και του καλωδίου της πλακέτας των κουμπιών ρύθμισης και αφαιρέστε τα καλώδια από τους οδηγούς της διαδρομής τους επάνω στη βάση της διάταξης της οθόνης.

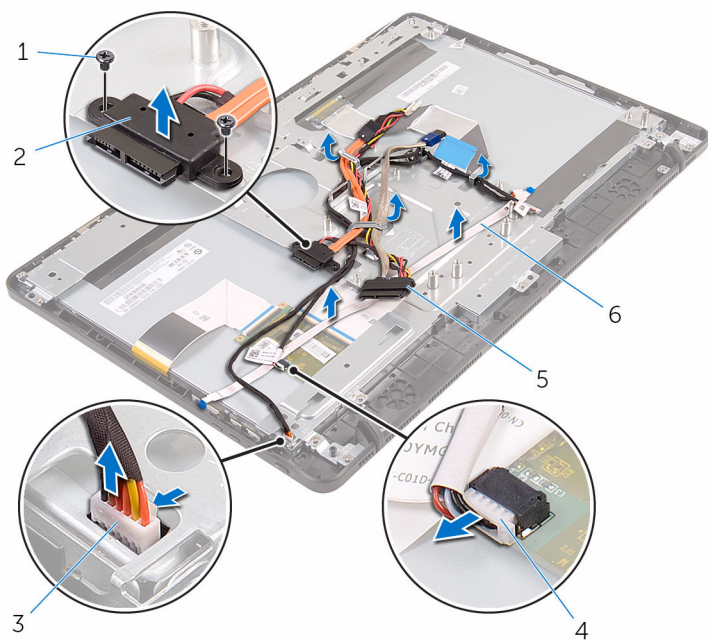

- | | |
|--------------------------------|--|
| 1 βίδες (2) | 2 καλώδιο δεδομένων μονάδας οπτικού δίσκου |
| 3 καλώδιο πλακέτας οθόνης αφής | 4 καλώδιο τροφοδοσίας πλαισίου οθόνης |
| 5 καλώδιο σκληρού δίσκου | 6 καλώδιο πλακέτας κουμπιών ρύθμισης |

- 4 Αφαιρέστε τις βίδες που συγκρατούν στη διάταξη της οθόνης τη βάση της.

5 Αποδεσμεύστε τη βάση της διάταξης της οθόνης από τις γλωττίδες της διάταξης.

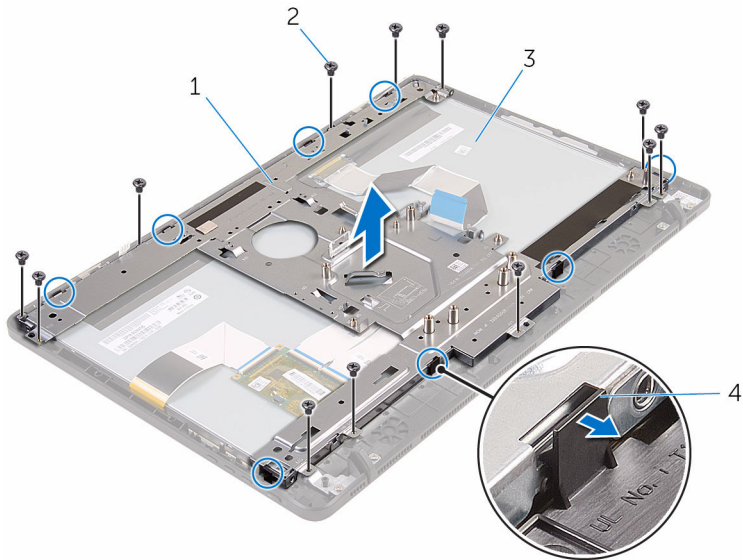

1 βάση διάταξης οθόνης

2 βίδες (12)

3 διάταξη οθόνης

4 γλωττίδες (8)

6 Σηκώστε τη βάση της διάταξης της οθόνης και αφαιρέστε την από τη διάταξη.

7 Αφαιρέστε τα [λαστιγένια πόδια](#).



1 διάταξη οθόνης

Επανατοποθέτηση της διάταξης της οθόνης

 **ΠΡΟΕΙΔΟΠΟΙΗΣΗ:** Προτού εκτελέσετε οποιαδήποτε εργασία στο εσωτερικό του υπολογιστή σας, διαβάστε τις πληροφορίες που παραλάβατε μαζί του και αφορούν για θέματα ασφάλειας και ακολουθήστε τα βήματα που περιγράφει η ενότητα [Πριν από την εκτέλεση εργασιών στο εσωτερικό του υπολογιστή σας](#). Μετά την εκτέλεση εργασιών στο εσωτερικό του υπολογιστή σας, ακολουθήστε τις οδηγίες που αναφέρει η ενότητα [Μετά την εκτέλεση εργασιών στο εσωτερικό του υπολογιστή σας](#). Για περισσότερες άριστες πρακτικές σε θέματα ασφάλειας, ανατρέξτε στην αρχική σελίδα του ιστοτόπου για τη συμμόρφωση προς τις κανονιστικές διατάξεις στη διεύθυνση www.dell.com/regulatory_compliance.

Διαδικασία

- 1 Επανατοποθετήστε τα [λαστιχένια πόδια](#).
- 2 Περάστε συρτά τις γλωττίδες στη διάταξη της οθόνης μέσα στις υποδοχές στη βάση της διάταξης της οθόνης.
- 3 Επανατοποθετήστε επάνω στη διάταξη της οθόνης τη βάση της.
- 4 Επανατοποθετήστε τις βίδες που συγκρατούν στη διάταξη της οθόνης τη βάση της.
- 5 Περάστε στη διαδρομή τους το καλώδιο δεδομένων της μονάδας οπτικού δίσκου, το καλώδιο της πλακέτας της λειτουργίας αφής, το καλώδιο του οπίσθιου φωτισμού της οθόνης, τα καλώδια του σκληρού δίσκου και το καλώδιο της πλακέτας των κουμπιών ρύθμισης μέσα από τους οδηγούς της διαδρομής τους επάνω στη βάση της διάταξης της οθόνης.
- 6 Επανατοποθετήστε τις βίδες που συγκρατούν τη διάταξη της μονάδας οπτικού δίσκου στη βάση της διάταξης της οθόνης.

Μετέπειτα απαιτούμενες ενέργειες

- 1 Επανατοποθετήστε το [καλώδιο της οθόνης](#).
- 2 Επανατοποθετήστε την [πλακέτα συστήματος](#).
- 3 Επανατοποθετήστε την [κάρτα ασύρματης επικοινωνίας](#).
- 4 Επανατοποθετήστε τα [ηχεία](#).
- 5 Επανατοποθετήστε τη [μονάδα μνήμης](#).
- 6 Επανατοποθετήστε την [ψύκτρα](#).

- 7 Επανατοποθετήστε τον [ανεμιστήρα](#).
- 8 Επανατοποθετήστε την [κάμερα](#).
- 9 Επανατοποθετήστε τη [θωράκιση της πλακέτας συστήματος](#).
- 10 Επανατοποθετήστε το [μικρόφωνο](#).
- 11 Επανατοποθετήστε την [πλακέτα των κουμπιών ρύθμισης](#).
- 12 Ακολουθήστε τη διαδικασία από το βήμα 3 έως το βήμα 7 που περιγράφονται στην ενότητα «[Επανατοποθέτηση του σκληρού δίσκου](#)».
- 13 Επανατοποθετήστε το [πίσω κάλυμμα](#).
- 14 Ακολουθήστε τη διαδικασία στο βήμα 4 που περιγράφεται στην ενότητα «[Επανατοποθέτηση της μονάδας οπτικού δίσκου](#)».
- 15 Επανατοποθετήστε τη [βάση](#).

Αφαίρεση των λαστιχένιων ποδιών

 **ΠΡΟΕΙΔΟΠΟΙΗΣΗ:** Προτού εκτελέσετε οποιαδήποτε εργασία στο εσωτερικό του υπολογιστή σας, διαβάστε τις πληροφορίες που παραλάβατε μαζί του και αφορούν για θέματα ασφάλειας και ακολουθήστε τα βήματα που περιγράφει η ενότητα [Πριν από την εκτέλεση εργασιών στο εσωτερικό του υπολογιστή σας](#). Μετά την εκτέλεση εργασιών στο εσωτερικό του υπολογιστή σας, ακολουθήστε τις οδηγίες που αναφέρει η ενότητα [Μετά την εκτέλεση εργασιών στο εσωτερικό του υπολογιστή σας](#). Για περισσότερες άριστες πρακτικές σε θέματα ασφάλειας, ανατρέξτε στην αρχική σελίδα του ιστοτόπου για τη συμμόρφωση προς τις κανονιστικές διατάξεις στη διεύθυνση www.dell.com/regulatory_compliance.

Προαπαιτούμενες ενέργειες

- 1 Αφαιρέστε τη [βάση](#).
- 2 Ακολουθήστε τη διαδικασία από το βήμα 1 έως το βήμα 2 που περιγράφονται στην ενότητα «[Αφαίρεση της μονάδας οπτικού δίσκου](#)».
- 3 Αφαιρέστε το [πίσω κάλυμμα](#).
- 4 Ακολουθήστε τη διαδικασία από το βήμα 1 έως το βήμα 4 που περιγράφονται στην ενότητα «[Αφαίρεση του σκληρού δίσκου](#)».
- 5 Αφαιρέστε τη [θωράκιση της πλακέτας συστήματος](#).
- 6 Αφαιρέστε τον [ανεμιστήρα](#).
- 7 Αφαιρέστε την [ψύκτρα](#).
- 8 Αφαιρέστε τη [μονάδα μνήμης](#).
- 9 Αφαιρέστε τα [ηχεία](#).
- 10 Αφαιρέστε την [κάρτα ασύρματης επικοινωνίας](#).
- 11 Αφαιρέστε την [πλακέτα συστήματος](#).
- 12 Ακολουθήστε τη διαδικασία από το βήμα 1 έως το βήμα 6 που περιγράφονται στην ενότητα «[Αφαίρεση της διάταξης της οθόνης](#)».

Διαδικασία

- 1 Αφαιρέστε τις βίδες που συγκρατούν τα λαστιχένια πόδια στη στεφάνη συγκράτησης της οθόνης.

- 2 Σηκώστε τα λαστιχένια πόδια και αφαιρέστε τα από τη στεφάνη συγκράτησης της οθόνης.

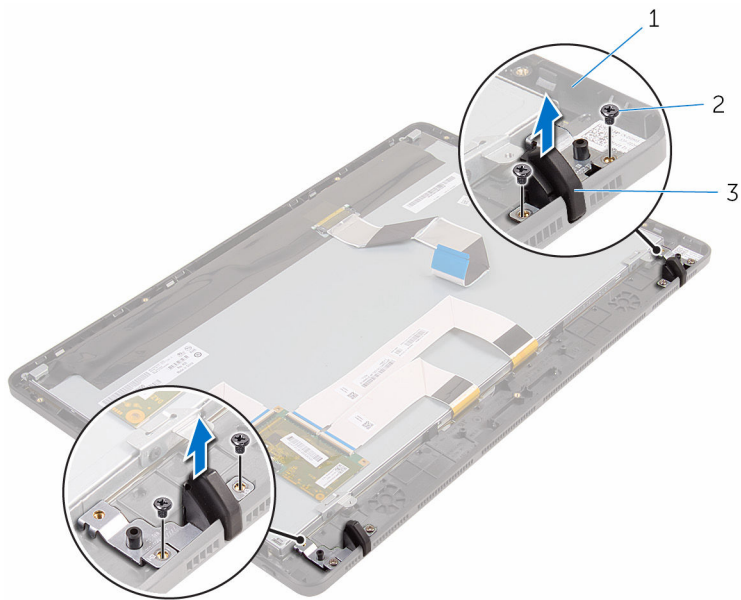

- 1 στεφάνη συγκράτησης οθόνης 2 βίδες (4)
3 λαστιχένιοι πόδια (2)

Επανατοποθέτηση των λαστιχένιων ποδιών

⚠ ΠΡΟΕΙΔΟΠΟΙΗΣΗ: Προτού εκτελέσετε οποιαδήποτε εργασία στο εσωτερικό του υπολογιστή σας, διαβάστε τις πληροφορίες που παραλάβατε μαζί του και αφορούν για θέματα ασφάλειας και ακολουθήστε τα βήματα που περιγράφει η ενότητα [Πριν από την εκτέλεση εργασιών στο εσωτερικό του υπολογιστή σας](#). Μετά την εκτέλεση εργασιών στο εσωτερικό του υπολογιστή σας, ακολουθήστε τις οδηγίες που αναφέρει η ενότητα [Μετά την εκτέλεση εργασιών στο εσωτερικό του υπολογιστή σας](#). Για περισσότερες άριστες πρακτικές σε θέματα ασφάλειας, ανατρέξτε στην αρχική σελίδα του ιστοτόπου για τη συμμόρφωση προς τις κανονιστικές διατάξεις στη διεύθυνση www.dell.com/regulatory_compliance.

Διαδικασία

- 1 Ευθυγραμμίστε τις οπές για τις βίδες στα λαστιχένια πόδια με τις αντίστοιχες οπές στη στεφάνη συγκράτησης της οθόνης.
- 2 Επανατοποθετήστε τις βίδες που συγκρατούν τα λαστιχένια πόδια στη στεφάνη συγκράτησης της οθόνης.

Μετέπειτα απαιτούμενες ενέργειες

- 1 Ακολουθήστε τη διαδικασία από το βήμα 2 έως το βήμα 6 που περιγράφονται στην ενότητα «[Επανατοποθέτηση της διάταξης της οθόνης](#)».
- 2 Επανατοποθετήστε την [πλακέτα συστήματος](#).
- 3 Επανατοποθετήστε την [κάρτα ασύρματης επικοινωνίας](#).
- 4 Επανατοποθετήστε τα [ηχεία](#).
- 5 Επανατοποθετήστε τη [μονάδα μνήμης](#).
- 6 Επανατοποθετήστε την [υψόκτρα](#).
- 7 Επανατοποθετήστε τον [ανεμιστήρα](#).
- 8 Επανατοποθετήστε τη [θωράκιση της πλακέτας συστήματος](#).
- 9 Ακολουθήστε τη διαδικασία από το βήμα 3 έως το βήμα 7 που περιγράφονται στην ενότητα «[Επανατοποθέτηση του σκληρού δίσκου](#)».
- 10 Επανατοποθετήστε το [πίσω κάλυμμα](#).
- 11 Ακολουθήστε τη διαδικασία στο βήμα 4 που περιγράφεται στην ενότητα «[Επανατοποθέτηση της μονάδας οπτικού δίσκου](#)».

12 Επανατοποθετήστε τη [βάση](#).

Πρόγραμμα ρύθμισης του BIOS

Επισκόπηση

 **ΠΡΟΣΟΧΗ:** Αν δεν είστε έμπειρος χρήστης υπολογιστή, μην αλλάξετε τις ρυθμίσεις στο πρόγραμμα ρύθμισης του BIOS. Ορισμένες αλλαγές ενδέχεται να επιφέρουν την εσφαλμένη λειτουργία του υπολογιστή σας.

 **ΣΗΜΕΙΩΣΗ:** Προτού αλλάξετε τις ρυθμίσεις στο πρόγραμμα ρύθμισης του BIOS, συνιστούμε να σημειώσετε τις πληροφορίες που θα βρείτε στην οθόνη για τη ρύθμιση του BIOS γιατί θα σας φανούν χρήσιμες στο μέλλον.

Χρησιμοποιήστε το πρόγραμμα ρύθμισης του BIOS:

- Για να βρείτε πληροφορίες όσον αφορά το υλισμικό που είναι εγκατεστημένο στον υπολογιστή σας, π.χ. το μέγεθος της RAM και του σκληρού δίσκου και ούτω καθεξής.
- Για να αλλάξετε τις πληροφορίες όσον αφορά τη διάρθρωση του συστήματος
- Για να καθορίσετε ή να αλλάξετε μια επιλογή που είναι επιλέξιμη από τον χρήστη, π.χ. τον κωδικό πρόσβασης χρήστη, τον τύπο του εγκατεστημένου σκληρού δίσκου, την ενεργοποίηση ή την απενεργοποίηση βασικών συσκευών και ούτω καθεξής.

Είσοδος στο πρόγραμμα ρύθμισης του BIOS.

- 1 Θέστε σε λειτουργία (ή επανεκκινήστε) τον υπολογιστή σας.
- 2 Στη διάρκεια της διαδικασίας POST, όταν παρουσιαστεί το λογότυπο της DELL, περιμένετε ωσότου εμφανιστεί η προτροπή για την εντολή F2 και ύστερα πιέστε αμέσως το πλήκτρο F2.

 **ΣΗΜΕΙΩΣΗ:** Η προτροπή για την εντολή F2 υποδεικνύει ότι το πληκτρολόγιο έχει τεθεί σε λειτουργία. Η εν λόγω προτροπή ενδέχεται να εμφανιστεί πολύ γρήγορα οπότε πρέπει να έχετε το νου σας για να πιέσετε αμέσως το πλήκτρο F2. Αν πιέσετε το πλήκτρο F2 προτού εμφανιστεί η προτροπή, δεν θα ισχύσει η εντολή. Αν περιμένετε πάρα πολλή ώρα και εμφανίζεται το λογότυπο του λειτουργικού συστήματος, συνεχίστε να περιμένετε ωσότου δείτε την επιφάνεια εργασίας του λειτουργικού συστήματος. Ύστερα απενεργοποιήστε τον υπολογιστή σας και προσπαθήστε ξανά.

Διαγραφή ξεχασμένων κωδικών πρόσβασης



ΠΡΟΕΙΔΟΠΟΙΗΣΗ: Προτού εκτελέσετε οποιαδήποτε εργασία στο εσωτερικό του υπολογιστή σας, διαβάστε τις πληροφορίες που παραλάβατε μαζί του και αφορούν για θέματα ασφάλειας και ακολουθήστε τα βήματα που περιγράφει η ενότητα [Πριν από την εκτέλεση εργασιών στο εσωτερικό του υπολογιστή σας](#). Μετά την εκτέλεση εργασιών στο εσωτερικό του υπολογιστή σας, ακολουθήστε τις οδηγίες που αναφέρει η ενότητα [Μετά την εκτέλεση εργασιών στο εσωτερικό του υπολογιστή σας](#). Για περισσότερες άριστες πρακτικές σε θέματα ασφάλειας, ανατρέξτε στην αρχική σελίδα του ιστοτόπου για τη συμμόρφωση προς τις κανονιστικές διατάξεις στη διεύθυνση www.dell.com/regulatory_compliance.

Προαπαιτούμενες ενέργειες

- 1 Αφαιρέστε τη [βάση](#).
- 2 Ακολουθήστε τη διαδικασία από το βήμα 1 έως το βήμα 2 που περιγράφονται στην ενότητα «[Αφαίρεση της μονάδας οπτικού δίσκου](#)».
- 3 Αφαιρέστε το [πίσω κάλυμμα](#).
- 4 Αφαιρέστε τη [θωράκιση της πλακέτας συστήματος](#).

Διαδικασία

- 1 Στην πλακέτα συστήματος εντοπίστε τον βραχυκυκλωτήρα επαναφοράς κωδικών πρόσβασης (PSWD).
 -  **ΣΗΜΕΙΩΣΗ:** Για περισσότερες πληροφορίες όσον αφορά τη θέση του βραχυκυκλωτήρα επαναφοράς CMOS και κωδικών πρόσβασης, ανατρέξτε στην ενότητα «[Εξαρτήματα πλακέτας συστήματος](#)».
- 2 Αφαιρέστε το βύσμα του βραχυκυκλωτήρα από τις ακίδες του προεπιλεγμένου βραχυκυκλωτήρα και συνδέστε το στις ακίδες του βραχυκυκλωτήρα κωδικών πρόσβασης.

- 3 Περιμένετε 5 δευτερόλεπτα και ύστερα επανατοποθετήστε το βύσμα του βραχυκυκλωτήρα στην αρχική του θέση.

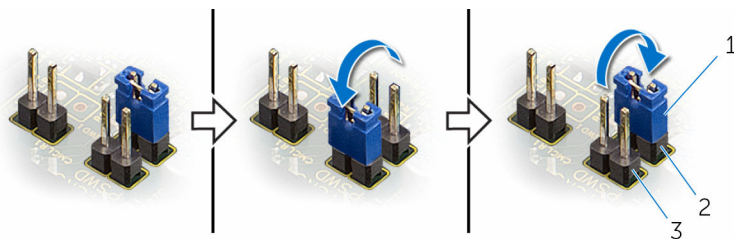

1 βύσμα βραχυκυκλωτήρα

2 ακίδες προεπιλεγμένου βραχυκυκλωτήρα

3 ακίδες βραχυκυκλωτήρα κωδικών πρόσβασης

Μετάπειτα απαιτούμενες ενέργειες

- 1 Επανατοποθετήστε τη [θωράκιση της πλακέτας συστήματος](#).
- 2 Επανατοποθετήστε το [πίσω κάλυμμα](#).
- 3 Ακολουθήστε τη διαδικασία στο βήμα 4 που περιγράφεται στην ενότητα «[Επανατοποθέτηση της μονάδας οπτικού δίσκου](#)».
- 4 Επανατοποθετήστε τη [βάση](#).

Απαλοιφή ρυθμίσεων CMOS

⚠ ΠΡΟΕΙΔΟΠΟΙΗΣΗ: Προτού εκτελέσετε οποιαδήποτε εργασία στο εσωτερικό του υπολογιστή σας, διαβάστε τις πληροφορίες που παραλάβατε μαζί του και αφορούν για θέματα ασφάλειας και ακολουθήστε τα βήματα που περιγράφει η ενότητα [Πριν από την εκτέλεση εργασιών στο εσωτερικό του υπολογιστή σας](#). Μετά την εκτέλεση εργασιών στο εσωτερικό του υπολογιστή σας, ακολουθήστε τις οδηγίες που αναφέρει η ενότητα [Μετά την εκτέλεση εργασιών στο εσωτερικό του υπολογιστή σας](#). Για περισσότερες άριστες πρακτικές σε θέματα ασφάλειας, ανατρέξτε στην αρχική σελίδα του ιστοτόπου για τη συμμόρφωση προς τις κανονιστικές διατάξεις στη διεύθυνση www.dell.com/regulatory_compliance.

Προαπαιτούμενες ενέργειες

- 1 Αφαιρέστε τη [βάση](#).
- 2 Ακολουθήστε τη διαδικασία από το βήμα 1 έως το βήμα 2 που περιγράφονται στην ενότητα «[Αφαίρεση της μονάδας οπτικού δίσκου](#)».
- 3 Αφαιρέστε το [πίσω κάλυμμα](#).

- 4 Αφαιρέστε τη [θωράκιση της πλακέτας συστήματος](#).

Διαδικασία

- 1 Στην πλακέτα συστήματος εντοπίστε τον βραχυκυκλωτήρα επαναφοράς του CMOS (CMCL R2).
ΣΗΜΕΙΩΣΗ: Για περισσότερες πληροφορίες όσον αφορά τη θέση του βραχυκυκλωτήρα επαναφοράς CMOS και κωδικών πρόσβασης, ανατρέξτε στην ενότητα «[Εξαρτήματα πλακέτας συστήματος](#)».
- 2 Αφαιρέστε το βύσμα του βραχυκυκλωτήρα από τις ακίδες του προεπιλεγμένου βραχυκυκλωτήρα και συνδέστε το στις ακίδες του βραχυκυκλωτήρα του CMOS.
- 3 Περιμένετε 5 δευτερόλεπτα και ύστερα επανατοποθετήστε το βύσμα του βραχυκυκλωτήρα στην αρχική του θέση.

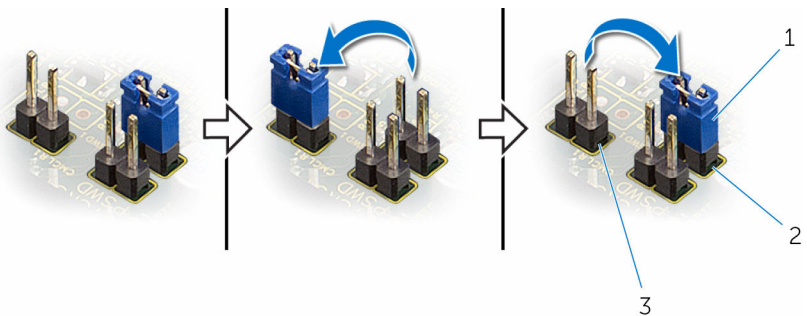

1 βύσμα βραχυκυκλωτήρα

2 ακίδες προεπιλεγμένου βραχυκυκλωτήρα

3 ακίδες βραχυκυκλωτήρα CMOS

Μετάπειτα απαιτούμενες ενέργειες

- 1 Επανατοποθετήστε τη [θωράκιση της πλακέτας συστήματος](#).
- 2 Επανατοποθετήστε το [πίσω κάλυμμα](#).
- 3 Ακολουθήστε τη διαδικασία στο βήμα 4 που περιγράφεται στην ενότητα «[Επανατοποθέτηση της μονάδας οπτικού δίσκου](#)».
- 4 Επανατοποθετήστε τη [βάση](#).

Αναβάθμιση του BIOS

Όταν υπάρχει διαθέσιμη ενημερωμένη έκδοση ή όταν αντικαταστήσετε την πλακέτα συστήματος, ίσως χρειαστεί να αναβαθμίσετε (ενημερώσετε) το BIOS. Για την αναβάθμιση του BIOS:

- 1 Θέστε τον υπολογιστή σε λειτουργία.
- 2 Επισκεφτείτε την ιστοσελίδα www.dell.com/support.
- 3 Κάντε κλικ στην επιλογή **Product Support** (Υποστήριξη προϊόντων), πληκτρολογήστε την ετικέτα εξυπηρέτησης του υπολογιστή σας και κάντε κλικ στην επιλογή **Submit** (Υποβολή).
 **ΣΗΜΕΙΩΣΗ:** Αν δεν έχετε την ετικέτα εξυπηρέτησης, χρησιμοποιήστε τη δυνατότητα αυτόματης ανίχνευσης ή περιηγηθείτε στα μοντέλα για να βρείτε το μοντέλο του υπολογιστή σας.
- 4 Κάντε κλικ στην επιλογή **Drivers & downloads** (Προγράμματα οδήγησης & στοιχεία λήψης).
- 5 Επιλέξτε το λειτουργικό σύστημα που έχετε εγκατεστημένο στον υπολογιστή σας.
- 6 Προχωρήστε προς τα κάτω στη σελίδα με κύλιση και αναπτύξτε την επιλογή **BIOS**.
- 7 Κάντε κλικ στην επιλογή **Download File** (Λήψη αρχείου) για λήψη της πιο πρόσφατα ενημερωμένης έκδοσης του BIOS για τον υπολογιστή σας.
- 8 Αποθηκεύστε το αρχείο και, μόλις ολοκληρωθεί η λήψη, πλοηγηθείτε ως τον φάκελο στον οποίο αποθηκεύσατε το αρχείο της ενημερωμένης έκδοσης του BIOS.
- 9 Κάντε διπλό κλικ στο εικονίδιο του αρχείου της ενημερωμένης έκδοσης του BIOS και ακολουθήστε τις οδηγίες που παρουσιάζονται στην οθόνη.